

PART2

PROXIMITYSENSOR

근접센서

근접센서

514	근접센서 인덱스
520	KPX 시리즈
522	IPX 시리즈 (고주파 발진형 근접센서)
523	- DC 3선식 원주 코드인출형
524	- DC 3선식 원주 커넥터형
525	- DC 3선식 원주 와이어커넥터형
526	- DC 3선식 각주 코드인출형
527	- AC 2선식 원주 코드인출형
528	- AC 2선식 원주 커넥터형
529	- AC 2선식 원주 와이어 커넥터형
530	- AC 2선식 각주 코드인출형
531	- DC 2선식 원주 코드인출형
532	- DC 2선식 원주 커넥터형
533	- DC 2선식 원주 와이어커넥터형
534	- DC 2선식 각주 코드인출형
538	IPW 중계 케이블
539	CPX 시리즈 (정전용량형 근접센서)
540	- AC/DC 2선식
541	- DC 3선식 정전용량형
544	KLS 시리즈(액면 레벨 센서)
548	근접센서 참고설명
554	KMS 시리즈 (자석 도어 센서)







근접센서

KPX 시리즈

	형명	외형	실드유무	정격동작거리	전원	인증
	KPX-D04-X8E1M (단종)	원주형 Ø4mm	실드	0.8mm ± 15%	12~24VDC (10~30VDC)	
	KPX-D08-01E1M KPX-D08-01E3M	원주형 Ø8mm	실드	1.0mm ± 15%		
	KPX-D08-02E1MN KPX-D08-02E3MN	원주형 Ø8mm	비실드	2.0mm ± 15%		

IPX 시리즈

DC 3 선식 원주 코드인출형







Ø12mm		Ø18mm		Ø30mm	
실드형	비실드형	실드형	비실드형	실드형	비실드형
					
IPX-D12-02E1	IPX-D12-04E1N	IPX-D18-05E1	IPX-D18-08E1N	IPX-D30-10E1	IPX-D30-15E1N
IPX-D12-02E2	IPX-D12-04E2N	IPX-D18-05E2	IPX-D18-08E2N	IPX-D30-10E2	IPX-D30-15E2N
IPX-D12-02E3	IPX-D12-04E3N	IPX-D18-05E3	IPX-D18-08E3N	IPX-D30-10E3	IPX-D30-15E3N
IPX-D12-02E4	IPX-D12-04E4N	IPX-D18-05E4	IPX-D18-08E4N	IPX-D30-10E4	IPX-D30-15E4N
2.0mm ± 10%	4.0mm ± 10%	5.0mm ± 10%	8.0mm ± 10%	10.0mm ± 10%	15.0mm ± 10%

정격동작전압 : 12~24VDC (전원전압 : 10~30VDC)

CE 승인제품 (CE : EN 55011 / 60947-5-2)

IPX 시리즈

DC 3 선식 원주 커넥터형

Ø12mm		Ø18mm		Ø30mm	
실드형	비실드형	실드형	비실드형	실드형	비실드형
					
IPX-D12-02E1R	IPX-D12-04E1RN	IPX-D18-05E1R	IPX-D18-08E1RN	IPX-D30-10E1R	IPX-D30-15E1RN
IPX-D12-02E2R	IPX-D12-04E2RN	IPX-D18-05E2R	IPX-D18-08E2RN	IPX-D30-10E2R	IPX-D30-15E2RN
IPX-D12-02E3R	IPX-D12-04E3RN	IPX-D18-05E3R	IPX-D18-08E3RN	IPX-D30-10E3R	IPX-D30-15E3RN
IPX-D12-02E4R	IPX-D12-04E4RN	IPX-D18-05E4R	IPX-D18-08E4RN	IPX-D30-10E4R	IPX-D30-15E4RN
2.0mm ± 10%	4.0mm ± 10%	5.0mm ± 10%	8.0mm ± 10%	10.0mm ± 10%	15.0mm ± 10%

정격동작전압 : 12~24VDC (전원전압 : 10~30VDC)

CE 승인제품 (CE : EN 55011 / 60947-5-2)

PROXIMITY SENSOR



IPX 시리즈 DC 3 선식 원주 와이어커넥터형

Ø12mm		Ø18mm		Ø30mm	
실드형	비실드형	실드형	비실드형	실드형	비실드형
IPX-D12-02E1W	IPX-D12-04E1WN	IPX-D18-05E1W	IPX-D18-08E1WN	IPX-D30-10E1W	IPX-D30-15E1WN
IPX-D12-02E2W	IPX-D12-04E2WN	IPX-D18-05E2W	IPX-D18-08E2WN	IPX-D30-10E2W	IPX-D30-15E2WN
IPX-D12-02E3W	IPX-D12-04E3WN	IPX-D18-05E3W	IPX-D18-08E3WN	IPX-D30-10E3W	IPX-D30-15E3WN
IPX-D12-02E4W	IPX-D12-04E4WN	IPX-D18-05E4W	IPX-D18-08E4WN	IPX-D30-10E4W	IPX-D30-15E4WN
2.0mm ± 10%	4.0mm ± 10%	5.0mm ± 10%	8.0mm ± 10%	10.0mm ± 10%	15.0mm ± 10%
정격동작전압 : 12~24VDC(전원전압 : 10~30VDC)					
CE 승인제품 (CE : EN 55011 / 60947-5-2)					

IPX 시리즈 DC 3 선식 각주 코드인출형

□ 17mm	□ 25mm	□ 30mm	□ 40mm
IPX-D17-05E1S	IPX-D25-05E1S	IPX-D30-10E1S	IPX-D40-20E1S
IPX-D17-05E2S	IPX-D25-05E2S	IPX-D30-10E2S	IPX-D40-20E2S
IPX-D17-05E3S	IPX-D25-05E3S	IPX-D30-10E3S	IPX-D40-20E3S
IPX-D17-05E4S	IPX-D25-05E4S	IPX-D30-10E4S	IPX-D40-20E4S
5.0mm ± 10%	5.0mm ± 10%	10.0mm ± 10%	20.0mm ± 10%
정격동작전압 : 12~24VDC(전원전압 : 10~30VDC)			
CE 승인제품 (CE : EN 55011 / 60947-5-2)			

IPX 시리즈 AC 2 선식 원주 코드인출형



Ø12mm		Ø18mm		Ø30mm	
실드형	비실드형	실드형	비실드형	실드형	비실드형
IPX-A12-02A1	IPX-A12-04A1N	IPX-A18-05A1	IPX-A18-08A1N	IPX-A30-10A1	IPX-A30-15A1N
IPX-A12-02A2	IPX-A12-04A2N	IPX-A18-05A2	IPX-A18-08A2N	IPX-A30-10A2	IPX-A30-15A2N
2.0mm ± 10%	4.0mm ± 10%	5.0mm ± 10%	8.0mm ± 10%	10.0mm ± 10%	15.0mm ± 10%
정격동작전압 : 110VAC(전원전압 : 90~250VAC, 50/60Hz)					
CE 승인제품 (CE : EN 55011 / 60947-5-2)					

- K 포토센서
- L 근접센서
- M 카운터 타이머
- N 부저
- O 시그널폰
- P 타워 라이트
- Q 사각 표시등
- R 터치 스위치
- S 액면 제어기
- T 온도 조절기

근접센서



IPX 시리즈

AC 2 선식 원주 커넥터형

Ø12mm		Ø18mm		Ø30mm	
실드형	비실드형	실드형	비실드형	실드형	비실드형
					
IPX-A12-02A1R	IPX-A12-04A1RN	IPX-A18-05A1R	IPX-A18-08A1RN	IPX-A30-10A1R	IPX-A30-15A1RN
IPX-A12-02A2R	IPX-A12-04A2RN	IPX-A18-05A2R	IPX-A18-08A2RN	IPX-A30-10A2R	IPX-A30-15A2RN
2.0mm ± 10%	4.0mm ± 10%	5.0mm ± 10%	8.0mm ± 10%	10.0mm ± 10%	15.0mm ± 10%
정격동작전압 : 110VAC(전원전압 : 90~250VAC, 50/60Hz)					
CE 승인제품 (CE : EN 60947-1 / 60947-5-2)					



IPX 시리즈

AC 2 선식 원주 와이어커넥터형

Ø12mm		Ø18mm		Ø30mm	
실드형	비실드형	실드형	비실드형	실드형	비실드형
					
IPX-A12-02A1W	IPX-A12-04A1WN	IPX-A18-05A1W	IPX-A18-08A1WN	IPX-A30-10A1W	IPX-A30-15A1WN
IPX-A12-02A2W	IPX-A12-04A2WN	IPX-A18-05A2W	IPX-A18-08A2WN	IPX-A30-10A2W	IPX-A30-15A2WN
2.0mm ± 10%	4.0mm ± 10%	5.0mm ± 10%	8.0mm ± 10%	10.0mm ± 10%	15.0mm ± 10%
정격동작전압 : 110VAC(전원전압 : 90~250VAC, 50/60Hz)					
CE 승인제품 (CE : EN 60947-1 / 60947-5-2)					

IPX 시리즈

AC 2 선식 각주 코드인출형

□ 25mm	□ 30mm	□ 40mm
		
IPX-A25-05A1S	IPX-A30-10A1S	IPX-A40-20A1S
IPX-A25-05A2S	IPX-A30-10A2S	IPX-A40-20A2S
5.0mm ± 10%	10.0mm ± 10%	20.0mm ± 10%
승인제품, 정격동작전압 : 110VAC(전원전압 : 90~250VAC, 50/60Hz)		
CE 승인제품 (CE : EN 60947-1 / 60947-5-2)		

IPX 시리즈

DC 2 선식 원주 코드인출형

Ø12mm		Ø18mm		Ø30mm	
실드형	비실드형	실드형	비실드형	실드형	비실드형
IPX-2D12-02A1	IPX-2D12-04A1N	IPX-2D18-05A1	IPX-2D18-08A1N	IPX-2D30-10A1	IPX-2D30-15A1N
IPX-2D12-02A2	IPX-2D12-04A2N	IPX-2D18-05A2	IPX-2D18-08A2N	IPX-2D30-10A2	IPX-2D30-15A2N
IPX-2D12-02A1F	IPX-2D12-04A1NF	IPX-2D18-05A1F	IPX-2D18-08A1NF	IPX-2D30-10A1F	IPX-2D30-15A1NF
IPX-2D12-02A2F	IPX-2D12-04A2NF	IPX-2D18-05A2F	IPX-2D18-08A2NF	IPX-2D30-10A2F	IPX-2D30-15A2NF
2.0mm ± 10%	4.0mm ± 10%	5.0mm ± 10%	8.0mm ± 10%	10.0mm ± 10%	15.0mm ± 10%
정격동작전압 : 24VDC(전원전압 : 15~30VDC)					
CE 승인제품 (CE : EN 60947-5-2)					

IPX 시리즈

DC 2 선식 원주 커넥터형

Ø12mm		Ø18mm		Ø30mm	
실드형	비실드형	실드형	비실드형	실드형	비실드형
IPX-2D12-02A1R	IPX-2D12-04A1RN	IPX-2D18-05A1R	IPX-2D18-08A1RN	IPX-2D30-10A1R	IPX-2D30-15A1RN
IPX-2D12-02A2R	IPX-2D12-04A2RN	IPX-2D18-05A2R	IPX-2D18-08A2RN	IPX-2D30-10A2R	IPX-2D30-15A2RN
IPX-2D12-02A1RF	IPX-2D12-04A1RNF	IPX-2D18-05A1RF	IPX-2D18-08A1RNF	IPX-2D30-10A1RF	IPX-2D30-15A1RNF
IPX-2D12-02A2RF	IPX-2D12-04A2RNF	IPX-2D18-05A2RF	IPX-2D18-08A2RNF	IPX-2D30-10A2RF	IPX-2D30-15A2RNF
2.0mm ± 10%	4.0mm ± 10%	5.0mm ± 10%	8.0mm ± 10%	10.0mm ± 10%	15.0mm ± 10%
정격동작전압 : 24VDC(전원전압 : 15~30VDC)					
CE 승인제품 (CE : EN 60947-5-2)					

IPX 시리즈

DC 2 선식 원주 와이어커넥터형

Ø12mm		Ø18mm		Ø30mm	
실드형	비실드형	실드형	비실드형	실드형	비실드형
IPX-2D12-02A1W	IPX-2D12-04A1WN	IPX-2D18-05A1W	IPX-2D18-08A1WN	IPX-2D30-10A1W	IPX-2D30-15A1WN
IPX-2D12-02A2W	IPX-2D12-04A2WN	IPX-2D18-05A2W	IPX-2D18-08A2WN	IPX-2D30-10A2W	IPX-2D30-15A2WN
IPX-2D12-02A1WF	IPX-2D12-04A1WNF	IPX-2D18-05A1WF	IPX-2D18-08A1WNF	IPX-2D30-10A1WF	IPX-2D30-15A1WNF
IPX-2D12-02A2WF	IPX-2D12-04A2WNF	IPX-2D18-05A2WF	IPX-2D18-08A2WNF	IPX-2D30-10A2WF	IPX-2D30-15A2WNF
2.0mm ± 10%	4.0mm ± 10%	5.0mm ± 10%	8.0mm ± 10%	10.0mm ± 10%	15.0mm ± 10%
정격동작전압 : 24VDC(전원전압 : 15~30VDC)					
CE 승인제품 (CE : EN 60947-5-2)					

K 포토센서

L 근접센서

M 카운터 타이머

N 부저

O 시그널폰

P 타워 라이트

Q 사각 표시등

R 터치 스위치



S 액면 제어기

T 온도 조절기

근접센서

IPX 시리즈

DC 2 선식 각주 코드인출형

□ 17mm	□ 25mm	□ 30mm	□ 40mm
			
IPX-2D17-05A1S	IPX-2D25-05A1S	IPX-2D30-10A1S	IPX-2D40-20A1S
IPX-2D17-05A2S	IPX-2D25-05A2S	IPX-2D30-10A2S	IPX-2D40-20A2S
IPX-2D17-05A1SF	IPX-2D25-05A1SF	IPX-2D30-10A1SF	IPX-2D40-20A1SF
IPX-2D17-05A2SF	IPX-2D25-05A2SF	IPX-2D30-10A2SF	IPX-2D40-20A2SF
5.0mm ± 10%	5.0mm ± 10%	10.0mm ± 10%	20.0mm ± 10%
정격동작전압 : 24VDC(전원전압 : 15~30VDC)			
CE 승인제품 (CE : EN 60947-5-2)			

IPX 시리즈

중계케이블

직류 (DC) 용	교류 (AC) 용
IPW-D6SW-1	IPW-A6SW-1
IPW-D6SW-2	IPW-A6SW-2
IPW-D6SP-3	IPW-A6SP-3
IPW-D6SP-4	IPW-A6SP-4
IPW-D6SP-5	IPW-A6SP-5
IPW-D6SP-6	IPW-A6SP-6
IPW-D6PW-1	IPW-A6PW-1
IPW-D6PW-2	IPW-A6PW-2
CE 승인제품 (CE : EN 60947-5-2)	



CPX 시리즈

DC3 선식 정전용량형 근접센서

∅18mm	∅30mm
	
CPX-D18-08E1N	CPX-D30-15E1N
CPX-D18-08E2N	CPX-D30-15E2N
CPX-D18-08E3N	CPX-D30-15E3N
CPX-D18-08E4N	CPX-D30-15E4N
8.0mm ± 10%	15.0mm ± 10%
정격동작전압 : 12~24VDC(전원전압 : 10~30VDC)	

PROXIMITY SENSOR

CPX 시리즈 AC/DC 2 선식 정전용량형 근접센서

Ø18mm	Ø30mm
	
CPX-C18-08A1N	CPX-C30-15A1N
CPX-C18-08A2N	CPX-C30-15A2N
8.0mm ± 10%	15.0mm ± 10%
정격동작전압 : AC/DC 20~240V (전원전압 : AC/DC 18~250V)	

KLS 시리즈

제 품	형 명	적용 파이프	시간사양	제어출력	동작모드	인증
	KLS-3A	Ø12~26	0~3sec	NPN open Collector	NO	CE 승인제품
	KLS-3B				NC	

KMS 시리즈

제 품	형 명	정격전류	정격전류	접촉저항	인증
	KMS-1C	3A	24VDC	50mΩ 이하 (초기치)	CE RoHS 승인제품

K 포토센서

L 근접센서

M 카운터 타이머

N 부저

O 시그널폰

P 타워 라이트

Q 시각 표시등

R 터치 스위치

S 액면 제어기

T 온도 조절기

근접센서

KPX 시리즈

특징

■ 보호구조 : IP 67

KPX-D04-X8 E □ M
(실드형)

KPX-D08-01 E □ M
(실드형)

KPX-D08-02 E □ MN
(비실드형)



정격 및 성능

형명	NPN NO	KPX-D04-X8E1M(단종)	KPX-D08-01E1M	KPX-D08-02E1MN
	PNP NO	-	KPX-D08-01E3M	KPX-D08-02E3MN
외형	원주형			
외경	Ø4mm		Ø8mm	
검출거리	0.8mm ± 15%		1.0mm ± 15%	2.0mm ± 15%
설정거리	0 ~ 0.5mm		0 ~ 0.7mm	0 ~ 1.6mm
응차거리	15% 이하 (검출거리에서)		10% 이하 (검출거리에서)	
표준검출물체	철 : 5 × 5 × 1mm		철 : 8 × 8 × 1mm	
검출물체	자성체 및 비자성체 금속			
전원전압	12~24VDC(DC10~30V)			
소비전류	5 mA이하 (DC24V 사용시)		10 mA 이하 (DC24V 사용시)	
응답주파수	1KHz		1KHz	800 Hz
잔류전압	2.0V 이하			
출력전류	80 mA 이하		100 mA 이하	
출력형식	NPN Open Collector NO		NPN 또는 PNP Open Collector NO	
동작표시	없음		동작표시등 (적색 LED)	
보호구조	IP 67			
배선접속	배선연결식			
절연저항계	50MΩ 이상 (DC 500V 절연저항계)			
내전압	총전부와 비총전부 사이 : 500VAC(50/60 Hz) 1 분간		총전부와 비총전부 사이 : 1,000VAC(50/60 Hz) 1 분간	
사용주위온도	-25°C ~ +70°C (결빙이 되지않는 상태에서)			
보존온도범위	-30°C ~ +80°C (결빙이 되지않는 상태에서)			
사용주위습도	35~95%RH			
내진동	10~55 Hz 복진폭 1.5mm, 3 축 각 방향 2 시간			
내충격	약 50G(500%), 3 축 각 방향			
재질	합체 : STAINLESS 검출면 : PP(청색)		합체 : 황동 (크롬도금) 검출면 : PP(청색)	
중량	약 21g		약 46g	
배선	2m			

PROXIMITY SENSOR

외형치수도

KPX-D04-X8 E □ M(실드형 / 단종)

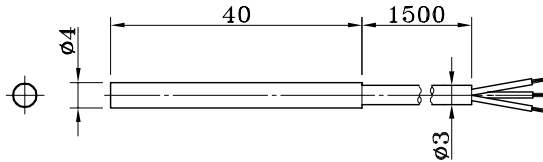

KPX-D08-01 E □ M(실드형)

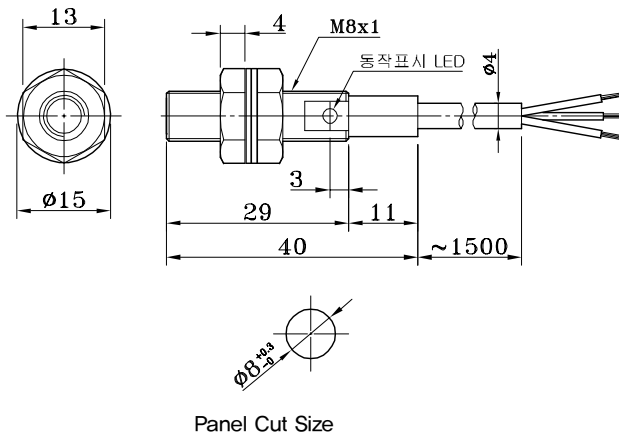

KPX-D08-02 E □ MN(비실드형)

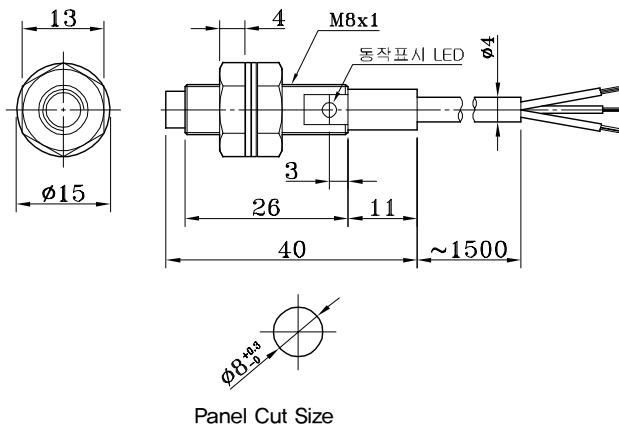

K 포토센서

L 근접센서

M 카운터 타이머

N 부저

O 시그널폰

P 타워 라이트

Q 사각 표시등

R 터치 스위치

S 액면 제어기

T 온도 조절기

근접센서

IPX 시리즈

특징

- DC 3 선식 CE인증
- AC 2 선식 CE인증
- DC 2 선식 CE인증

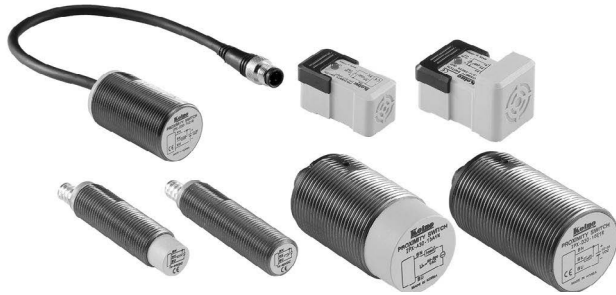

형명식별법

IPX-D18-05E1RN□

전원접압	A	AC 2 선식	
	D	DC 3 선식	
	2D	DC 2 선식	
외형사이즈식별	숫자	원주형 : 12, 18, 30	
		각주형 : 17, 25, 30, 40	
검출거리	숫자	정격동작거리 (Sn)	
제어출력방식	E1	NPN NO 전압출력	직류 3 선식일 경우
	E2	NPN NC 전압출력	
	E3	PNP NO 전압출력	
	E4	PNP NC 전압출력	
	A1	NO 전압출력	교류 2 선식일 경우 직류 2 선식일 경우
	A2	NC 전압출력	
외형 및 접속방식	무표시	원형, 코드인출	
	R	원형, 커넥터	
	W	원형, 와이어커넥터	
	S	각형, 코드인출	
실드 유무	무표시	실드	
	N	비실드	
극성유무	F	무극성 Type	
	무표시	극성 Type	

DC 3 선식 원주 코드인출형 고주파 발진 근접센서

정격 및 성능

		Ø 12		Ø 18		Ø 30	
		실드형	비실드형	실드형	비실드형	실드형	비실드형
NPN	NO	IPX-D12-02E1	IPX-D12-04E1N	IPX-D18-05E1	IPX-D18-08E1N	IPX-D30-10E1	IPX-D30-15E1N
	NC	IPX-D12-02E2	IPX-D12-04E2N	IPX-D18-05E2	IPX-D18-08E2N	IPX-D30-10E2	IPX-D30-15E2N
PNP	NO	IPX-D12-02E3	IPX-D12-04E3N	IPX-D18-05E3	IPX-D18-08E3N	IPX-D30-10E3	IPX-D30-15E3N
	NC	IPX-D12-02E4	IPX-D12-04E4N	IPX-D18-05E4	IPX-D18-08E4N	IPX-D30-10E4	IPX-D30-15E4N
정격동작거리		2.0 mm ± 10%	4.0 mm ± 10%	5.0 mm ± 10%	8.0 mm ± 10%	10.0 mm ± 10%	15.0 mm ± 10%
설정거리		0~1.6 mm	0~3.2 mm	0~4.0 mm	0~6.4 mm	0~8.0 mm	0~12.0 mm
응답주파수		600 Hz	400 Hz	400 Hz	200 Hz	250 Hz	100 Hz
정격동작전압		12~24VDC					
전원전압		10~30VDC					
제어출력전류		200 mA 이하					
소비전류		10 mA 이하					
검출물체		자성체 및 비자성체 금속					
응차거리		검출거리의 10% 이하					
동작표시등		적색 LED					
서지보호회로		있음					
과전류보호회로		있음					
역전압보호회로		있음					
사용주위온도		-25°C ~ + 70°C					
보존주위온도		-30°C ~ + 80°C					
사용주위습도		35~95%RH					
보호구조		IP67					
접속		배선					
배선길이		2m					
재질	몸체	황동 + 니켈도금					
	검출면	PBT					
절연저항		100MΩ 이상 (500VDC 절연 저항계)					
내전압		1,500VAC, 50/60 Hz 1 분간					
내진동		10~55 Hz (주기 1 분간) 복진폭 1.5mm X, Y, Z 각 방향 2 시간					
내충격		500 % (50G) X, Y, Z 각 방향 3 회					
취득인증		CE : EN 55011 / 60947-5-2					

K 포토센서

L 근접센서

M 카운터 타이머

N 부저

O 시그널폰

P 타워 라이트

Q 시각 표시등

R 터치 스위치

S 액면 제어기

T 온도 조절기

근접센서

DC 3 선식 원주 커넥터형 고주파 발진 근접센서

정격 및 성능

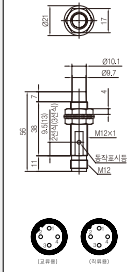
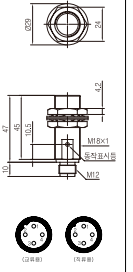
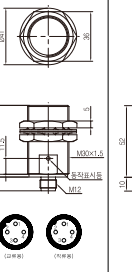
		Ø 12		Ø 18		Ø 30	
		실드형	비실드형	실드형	비실드형	실드형	비실드형
 인증제품							
NPN	NO	IPX-D12-02E1R	IPX-D12-04E1RN	IPX-D18-05E1R	IPX-D18-08E1RN	IPX-D30-10E1R	IPX-D30-15E1RN
	NC	IPX-D12-02E2R	IPX-D12-04E2RN	IPX-D18-05E2R	IPX-D18-08E2RN	IPX-D30-10E2R	IPX-D30-15E2RN
PNP	NO	IPX-D12-02E3R	IPX-D12-04E3RN	IPX-D18-05E3R	IPX-D18-08E3RN	IPX-D30-10E3R	IPX-D30-15E3RN
	NC	IPX-D12-02E4R	IPX-D12-04E4RN	IPX-D18-05E4R	IPX-D18-08E4RN	IPX-D30-10E4R	IPX-D30-15E4RN
정격동작거리		2.0 mm ± 10%	4.0 mm ± 10%	5.0 mm ± 10%	8.0 mm ± 10%	10.0 mm ± 10%	15.0 mm ± 10%
설정거리		0~1.6 mm	0~3.2 mm	0~4.0 mm	0~6.4 mm	0~8.0 mm	0~12.0 mm
응답주파수		600 Hz	400 Hz	400 Hz	200 Hz	250 Hz	100 Hz
정격동작전압		12~24VDC					
전원전압		10~30VDC					
제어출력전류		200 mA 이하					
소비전류		10 mA 이하					
검출물체		자성체 및 비자성체 금속					
응차거리		검출거리의 10% 이하					
동작표시등		적색 LED					
서지보호회로		있음					
과전류보호회로		있음					
역전압보호회로		있음					
사용주위온도		-25℃ ~ + 70℃					
보존주위온도		-30℃ ~ + 80℃					
사용주위습도		35~95%RH					
보호구조		IP67					
접속		커넥터					
재질	몸체	황동 + 니켈도금					
	검출면	PBT					
절연저항		100MΩ 이상 (500VDC 절연 저항계)					
내전압		1,500VAC, 50/60 Hz 1 분간					
내진동		10~55 Hz (주기 1 분간) 복진폭 1.5mm X, Y, Z 각 방향 2 시간					
내충격		500 ㎉ (50G) X, Y, Z 각 방향 3 회					
취득인증		CE : EN 55011 / 60947-5-2					

DC 3 선식 원주 와이어 커넥터형 고주파 발진 근접센서

정격 및 성능

	Ø 12		Ø 18		Ø 30		
	실드형	비실드형	실드형	비실드형	실드형	비실드형	
NPN	NO	IPX-D12-02E1W	IPX-D12-04E1WN	IPX-D18-05E1W	IPX-D18-08E1WN	IPX-D30-10E1W	IPX-D30-15E1WN
	NC	IPX-D12-02E2W	IPX-D12-04E2WN	IPX-D18-05E2W	IPX-D18-08E2WN	IPX-D30-10E2W	IPX-D30-15E2WN
PNP	NO	IPX-D12-02E3W	IPX-D12-04E3WN	IPX-D18-05E3W	IPX-D18-08E3WN	IPX-D30-10E3W	IPX-D30-15E3WN
	NC	IPX-D12-02E4W	IPX-D12-04E4WN	IPX-D18-05E4W	IPX-D18-08E4WN	IPX-D30-10E4W	IPX-D30-15E4WN
정격동작거리	2.0 mm ± 10%	4.0 mm ± 10%	5.0 mm ± 10%	8.0 mm ± 10%	10.0 mm ± 10%	15.0 mm ± 10%	
설정거리	0~1.6 mm	0~3.2 mm	0~4.0 mm	0~6.4 mm	0~8.0 mm	0~12.0 mm	
응답주파수	600 Hz	400 Hz	400 Hz	200 Hz	250 Hz	100 Hz	
정격동작전압	12~24VDC						
전원전압	10~30VDC						
제어출력전류	200 mA 이하						
소비전류	10 mA 이하						
검출물체	자성체 및 비자성체 금속						
응차거리	검출거리의 10% 이하						
동작표시등	적색 LED						
서지보호회로	있음						
과전류보호회로	있음						
역전압보호회로	있음						
사용주위온도	-25℃ ~ + 70℃						
보존주위온도	-30℃ ~ + 80℃						
사용주위습도	35~95%RH						
보호구조	IP67						
접속	와이어 커넥터						
재질	몸체	황동 + 니켈도금					
	검출면	PBT					
절연저항	100MΩ 이상 (500VDC 절연 저항계)						
내전압	1,500VAC, 50/60 Hz 1 분간						
내진동	10~55 Hz (주기 1 분간) 복진폭 1.5mm X, Y, Z 각 방향 2 시간						
내충격	500 ㎍ (50G) X, Y, Z 각 방향 3 회						
취득인증	CE : EN 55011 / 60947-5-2						

K 포토센서

L 근접센서

M 카운터 타이머

N 부저

O 시그널폰

P 타워 라이트

Q 사각 표시등

R 터치 스위치

S 액면 제거기

T 온도 조절기

근접센서

DC 3 선식 각주 코드인출형 고주파 발진 근접센서

정격 및 성능

		□ 17mm	□ 25mm	□ 30mm	□ 40mm
					
NPN	NO	IPX-D17-05E1S	IPX-D25-05E1S	IPX-D30-10E1S	IPX-D40-20E1S
	NC	IPX-D17-05E2S	IPX-D25-05E2S	IPX-D30-10E2S	IPX-D40-20E2S
PNP	NO	IPX-D17-05E3S	IPX-D25-05E3S	IPX-D30-10E3S	IPX-D40-20E3S
	NC	IPX-D17-05E4S	IPX-D25-05E4S	IPX-D30-10E4S	IPX-D40-20E4S
정격동작거리		5.0 mm ± 10%	5.0 mm ± 10%	10.0 mm ± 10%	20.0 mm ± 10%
설정거리		0~4.0 mm	0~4.0 mm	0~8.0 mm	0~16.0 mm
응답주파수		500 Hz	350 Hz	250 Hz	100 Hz
정격동작전압		12~24VDC			
전원전압		10~30VDC			
제어출력전류		200 mA 이하			
소비전류		10 mA 이하			
검출물체		자성체 및 비자성체 금속			
응차거리		검출거리의 10% 이하			
동작표시등		적색 LED			
서지보호회로		있음			
과전류보호회로		있음			
역전압보호회로		있음			
사용주위온도		-25℃ ~ + 70℃			
보존주위온도		-30℃ ~ + 80℃			
사용주위습도		35~95%RH			
보호구조		IP67			
접속		배선			
배선길이		2m			
재질		PBT			
절연저항		100MΩ 이상 (500VDC 절연 저항계)			
내전압		1,500VAC, 50/60 Hz 1 분간			
내진동		10~55 Hz (주기 1 분간) 복진폭 1.5mm X, Y, Z 각 방향 2 시간			
내충격		500 % (50G) X, Y, Z 각 방향 3 회			
취득인증		CE : EN 55011 / 60947-5-2			

AC 2 선식 원주 코드인출형 고주파 발진 근접센서

정격 및 성능

	Ø 12		Ø 18		Ø 30	
	실드형	비실드형	실드형	비실드형	실드형	비실드형
NO	IPX-A12-02A1	IPX-A12-04A1N	IPX-A18-05A1	IPX-A18-08A1N	IPX-A30-10A1	IPX-A30-15A1N
NC	IPX-A12-02A2	IPX-A12-04A2N	IPX-A18-05A2	IPX-A18-08A2N	IPX-A30-10A2	IPX-A30-15A2N
정격동작거리	2.0 mm ± 10%	4.0 mm ± 10%	5.0 mm ± 10%	8.0 mm ± 10%	10.0 mm ± 10%	15.0 mm ± 10%
설정거리	0~1.6 mm	0~3.2 mm	0~4.0 mm	0~6.4 mm	0~8.0 mm	0~12.0 mm
응답주파수	20 Hz					
정격동작전압	110VAC					
전원전압	90~250VAC(50/60Hz)					
제어출력전류	10~200 mA 이하					
소비전류	2.5 mA 이하					
검출물체	자성체 및 비자성체 금속					
응차거리	검출거리의 10% 이하					
동작표시등	적색 LED					
서지보호회로	있음					
사용주위온도	-25°C ~ + 70°C					
보존주위온도	-30°C ~ + 80°C					
사용주위습도	35~95%RH					
보호구조	IP67					
접속	배선					
배선길이	2m					
재질	몸체	황동 + 니켈도금				
	검출면	PBT				
절연저항	100MΩ 이상 (500VDC 절연 저항계)					
내전압	1,500VAC, 50/60 Hz 1 분간					
내진동	10~55 Hz (주기 1 분간) 복진폭 1.5mm X, Y, Z 각 방향 2 시간					
내충격	500 % (50G) X, Y, Z 각 방향 3 회					
취득인증	CE : EN 60947-1 / 60947-5-2					

K 포토센서

L 근접센서

M 카운터 타이머

N 부저

O 시그널폰

P 타워 라이트

Q 사각 표시등

R 터치 스위치



S 액면 제어기

T 온도 조절기

근접센서

AC 2 선식 원주 커넥터형 고주파 발진 근접센서

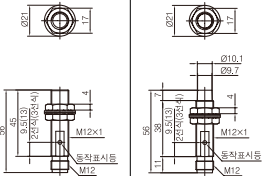
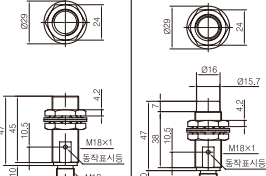
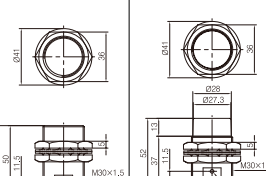
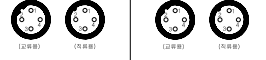
정격 및 성능

	Ø 12		Ø 18		Ø 30	
	실드형	비실드형	실드형	비실드형	실드형	비실드형
 인증제품						
						
NO	IPX-A12-02A1R	IPX-A12-04A1RN	IPX-A18-05A1R	IPX-A18-08A1RN	IPX-A30-10A1R	IPX-A30-15A1RN
NC	IPX-A12-02A2R	IPX-A12-04A2RN	IPX-A18-05A2R	IPX-A18-08A2RN	IPX-A30-10A2R	IPX-A30-15A2RN
정격동작거리	2.0 mm ± 10%	4.0 mm ± 10%	5.0 mm ± 10%	8.0 mm ± 10%	10.0 mm ± 10%	15.0 mm ± 10%
설정거리	0~1.6 mm	0~3.2 mm	0~4.0 mm	0~6.4 mm	0~8.0 mm	0~12.0 mm
응답주파수	20 Hz					
정격동작전압	110VAC					
전원전압	90~250VAC(50/60Hz)					
제어출력전류	10~200 mA 이하					
소비전류	2.5 mA 이하					
검출물체	자성체 및 비자성체 금속					
응차거리	검출거리의 10% 이하					
동작표시등	적색 LED					
서지보호회로	있음					
사용주위온도	-25°C ~ + 70°C					
보존주위온도	-30°C ~ + 80°C					
사용주위습도	35~95%RH					
보호구조	IP67					
접속	커넥터					
배선길이	2m					
재질	몸체	황동 + 니켈도금				
	검출면	PBT				
절연저항	100MΩ 이상 (500VDC 절연 저항계)					
내전압	1,500VAC, 50/60 Hz 1분간					
내진동	10~55 Hz (주기 1분간) 복진폭 1.5mm X, Y, Z 각 방향 2시간					
내충격	500 ٪ (50G) X, Y, Z 각 방향 3 회					
취득인증	CE : EN 60947-1 / 60947-5-2					

AC 2 선식 원주 와이어 커넥터형 고주파 발진 근접센서

정격 및 성능

	Ø 12		Ø 18		Ø 30		
	실드형	비실드형	실드형	비실드형	실드형	비실드형	
NO	IPX-A12-02A1W	IPX-A12-04A1WN	IPX-A18-05A1W	IPX-A18-08A1WN	IPX-A30-10A1W	IPX-A30-15A1WN	
NC	IPX-A12-02A2W	IPX-A12-04A2WN	IPX-A18-05A2W	IPX-A18-08A2WN	IPX-A30-10A2W	IPX-A30-15A2WN	
정격동작거리	2.0 mm ± 10%	4.0 mm ± 10%	5.0 mm ± 10%	8.0 mm ± 10%	10.0 mm ± 10%	15.0 mm ± 10%	
설정거리	0~1.6 mm	0~3.2 mm	0~4.0 mm	0~6.4 mm	0~8.0 mm	0~12.0 mm	
응답주파수	20 Hz						
정격동작전압	110VAC						
전원전압	90~250VAC(50/60Hz)						
제어출력전류	10~200 mA 이하						
소비전류	2.5 mA 이하						
검출물체	자성체 및 비자성체 금속						
응차거리	검출거리의 10% 이하						
동작표시등	적색 LED						
서지보호회로	있음						
사용주위온도	-25°C ~ + 70°C						
보존주위온도	-30°C ~ + 80°C						
사용주위습도	35~95%RH						
보호구조	IP67						
접속	와이어 커넥터						
재질	몸체						
	검출면						
		황동 + 니켈도금					
		PBT					
절연저항	100MΩ 이상 (500VDC 절연 저항계)						
내전압	1,500VAC, 50/60 Hz 1 분간						
내진동	10~55 Hz (주기 1 분간) 복진폭 1.5mm X, Y, Z 각 방향 2 시간						
내충격	500 % (50G) X, Y, Z 각 방향 3 회						
취득인증	CE : EN 60947-1 / 60947-5-2						

K 포토센서

L 근접센서

M 카운터 타이머

N 부저

O 시그널폰

P 타워 라이트

Q 시각 표시등

R 터치 스위치

S 액면 제어기

T 온도 조절기

근접센서

AC 2 선식 각주 코드인출형 고주파 발진 근접센서

정격 및 성능

 인증제품	□ 25mm	□ 30mm	□ 40mm
			
NO	IPX-A25-05A1S	IPX-A30-10A1S	IPX-A40-20A1S
NC	IPX-A25-05A2S	IPX-A30-10A2S	IPX-A40-20A2S
정격동작거리	5.0 mm ± 10%	10.0 mm ± 10%	20.0 mm ± 10%
설정거리	0~4.0 mm	0~8.0 mm	0.16 mm
응답주파수	20 Hz		
정격동작전압	110VAC		
전원전압	90~250VAC(50/60Hz)		
제어출력전류	10~200 mA 이하		
소비전류	2.5 mA 이하		
검출물체	자성체 및 비자성체 금속		
응차거리	검출거리의 10% 이하		
동작표시등	적색 LED		
서지보호회로	있음		
사용주위온도	-25℃ ~ + 70℃		
보존주위온도	-30℃ ~ + 80℃		
사용주위습도	35~95%RH		
보호구조	IP67		
접속	배선		
배선길이	2m		
재질	PBT		
절연저항	100MΩ 이상 (500VDC 절연 저항계)		
내전압	1,500VAC, 50/60 Hz 1 분간		
내진동	10~55 Hz (주기 1 분간) 복진폭 1.5 mm X, Y, Z 각 방향 2 시간		
내충격	500 ㎉ (50G) X, Y, Z 각 방향 3 회		
취득인증	CE / EN60947-1, EN60947-5-2		
내충격	500 ㎉ (50G) X, Y, Z 각 방향 3 회		
취득인증	CE : EN 60947-1 / 60947-5-2		

DC 2 선식 원주 코드인출형 고주파 발진 근접센서

정격 및 성능

CE 인증제품		Ø 12		Ø 18		Ø 30	
		실드형	비실드형	실드형	비실드형	실드형	비실드형
극성	NO	IPX-2D12-02A1	IPX-2D12-04A1N	IPX-2D18-05A1	IPX-2D18-08A1N	IPX-2D30-10A1	IPX-2D30-15A1N
	NC	IPX-2D12-02A2	IPX-2D12-04A2N	IPX-2D18-05A2	IPX-2D18-08A2N	IPX-2D30-10A2	IPX-2D30-15A2N
무극성	NO	IPX-2D12-02A1F	IPX-2D12-04A1NF	IPX-2D18-05A1F	IPX-2D18-08A1NF	IPX-2D30-10A1F	IPX-2D30-15A1NF
	NC	IPX-2D12-02A2F	IPX-2D12-04A2NF	IPX-2D18-05A2F	IPX-2D18-08A2NF	IPX-2D30-10A2F	IPX-2D30-15A2NF
정격동작거리		2.0 mm ± 10%	4.0 mm ± 10%	5.0 mm ± 10%	8.0 mm ± 10%	10.0 mm ± 10%	15.0 mm ± 10%
설정거리		0~1.6 mm	0~3.2 mm	0~4.0 mm	0~6.4 mm	0~8.0 mm	0~12.0 mm
응답주파수		600 Hz	400 Hz	400 Hz	200 Hz	250 Hz	100 Hz
정격동작전압		24VDC					
전원전압		15~30VDC					
제어출력전류		ON 시 : 3~100 mA					
누설전류		OFF 시 : 0.7 mA 이하					
검출물체		자성체 및 비자성체 금속					
응차거리		검출거리의 10% 이하					
동작표시등		적색 LED					
서지보호회로		있음					
과전류보호회로		있음					
사용주위온도		-25°C ~ + 70°C					
보존주위온도		-30°C ~ + 80°C					
사용주위습도		35~95%RH					
보호구조		IP67					
접속		배선					
배선길이		2m					
재질	몸체	황동 + 니켈도금					
	검출면	PBT					
절연저항		100MΩ 이상 (500VDC 절연 저항계)					
내전압		1,500VAC, 50/60 Hz 1 분간					
내진동		10~55 Hz (주기 1 분간) 복진폭 1.5mm X, Y, Z 각 방향 2 시간					
내충격		500% (50G) X, Y, Z 각 방향 3 회					
취득인증		CE : EN 60947-1 / 60947-5-2					

K 포토센서

L 근접센서

M 카운터 타이머

N 부저

O 시그널폰

P 타워 라이트

Q 사각 표시등

R 터치 스위치

S 액면 제어기

T 온도 조절기

근접센서

DC 2 선식 원주 커넥터형 고주파 발진 근접센서

정격 및 성능

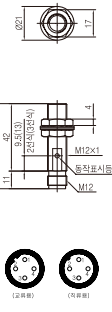
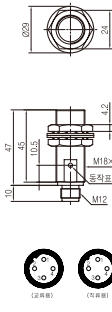
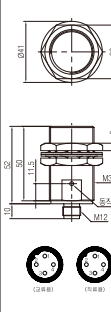
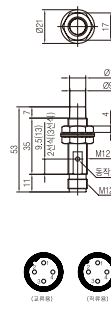
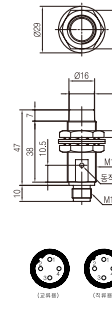
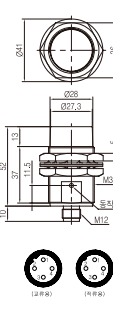
		Ø 12		Ø 18		Ø 30		
		실드형	비실드형	실드형	비실드형	실드형	비실드형	
 인증제품								
								
극성	NO	IPX-2D12-02A1R	IPX-2D12-04A1RN	IPX-2D18-05A1R	IPX-2D18-08A1RN	IPX-2D30-10A1R	IPX-2D30-15A1RN	
	NC	IPX-2D12-02A2R	IPX-2D12-04A2RN	IPX-2D18-05A2R	IPX-2D18-08A2RN	IPX-2D30-10A2R	IPX-2D30-15A2RN	
무극성	NO	IPX-2D12-02A1RF	IPX-2D12-04A1RNF	IPX-2D18-05A1RF	IPX-2D18-08A1RNF	IPX-2D30-10A1RF	IPX-2D30-15A1RNF	
	NC	IPX-2D12-02A2RF	IPX-2D12-04A2RNF	IPX-2D18-05A2RF	IPX-2D18-08A2RNF	IPX-2D30-10A2RF	IPX-2D30-15A2RNF	
정격동작거리		2.0 mm ± 10%	4.0 mm ± 10%	5.0 mm ± 10%	8.0 mm ± 10%	10.0 mm ± 10%	15.0 mm ± 10%	
설정거리		0~1.6 mm	0~3.2 mm	0~4.0 mm	0~6.4 mm	0~8.0 mm	0~12.0 mm	
응답주파수		600 Hz	400 Hz	400 Hz	200 Hz	250 Hz	100 Hz	
정격동작전압	24VDC							
전원전압	15~30VDC							
제어출력전류	ON 시 : 3~100 mA							
누설전류	OFF 시 : 0.7 mA 이하							
검출물체	자성체 및 비자성체 금속							
응차거리	검출거리의 10% 이하							
동작표시등	적색 LED							
서지보호회로	있음							
과전류보호회로	있음							
사용주위온도	-25°C ~ + 70°C							
보존주위온도	-30°C ~ + 80°C							
사용주위습도	35~95%RH							
보호구조	IP67							
접속	커넥터							
재질	몸체	황동 + 니켈도금						
	검출면	PBT						
절연저항	100MΩ 이상 (500VDC 절연 저항계)							
내전압	1,500VAC, 50/60 Hz 1 분간							
내진동	10~55 Hz (주기 1 분간) 복진폭 1.5mm X, Y, Z 각 방향 2 시간							
내충격	500 ㎉ (50G) X, Y, Z 각 방향 3 회							
취득인증	CE : EN 60947-1 / 60947-5-2							

DC 2 선식 원주 와이어 커넥터형 고주파 발진 근접센서

정격 및 성능

		Ø 12		Ø 18		Ø 30	
		실드형	비실드형	실드형	비실드형	실드형	비실드형
구 성	NO	IPX-2D12-02A1W	IPX-2D12-04A1WN	IPX-2D18-05A1W	IPX-2D18-08A1WN	IPX-2D30-10A1W	IPX-2D30-15A1WN
	NC	IPX-2D12-02A2W	IPX-2D12-04A2WN	IPX-2D18-05A2W	IPX-2D18-08A2WN	IPX-2D30-10A2W	IPX-2D30-15A2WN
무 구 성	NO	IPX-2D12-02A1WF	IPX-2D12-04A1WNF	IPX-2D18-05A1WF	IPX-2D18-08A1WNF	IPX-2D30-10A1WF	IPX-2D30-15A1WNF
	NC	IPX-2D12-02A2WF	IPX-2D12-04A2WNF	IPX-2D18-05A2WF	IPX-2D18-08A2WNF	IPX-2D30-10A2WF	IPX-2D30-15A2WNF
정격동작거리		2.0 mm ± 10%	4.0 mm ± 10%	5.0 mm ± 10%	8.0 mm ± 10%	10.0 mm ± 10%	15.0 mm ± 10%
설정거리		0~1.6 mm	0~3.2 mm	0~4.0 mm	0~6.4 mm	0~8.0 mm	0~12.0 mm
응답주파수		600 Hz	400 Hz	400 Hz	200 Hz	250 Hz	100 Hz
정격동작전압		24VDC					
전원전압		15~30VDC					
제어출력전류		ON 시 : 3~100 mA					
누설전류		OFF 시 : 0.7 mA 이하					
검출물체		자성체 및 비자성체 금속					
응차거리		검출거리의 10% 이하					
동작표시등		적색 LED					
서지보호회로		있음					
과전류보호회로		있음					
사용주위온도		-25°C ~ + 70°C					
보존주위온도		-30°C ~ + 80°C					
사용주위습도		35~95%RH					
보호구조		IP67					
접속		와이어 커넥터					
재 질	몸체	황동 + 니켈도금					
	검출면	PBT					
절연저항		100MΩ 이상 (500VDC 절연 저항계)					
내전압		1,500VAC, 50/60 Hz 1 분간					
내진동		10~55 Hz (주기 1 분간) 복진폭 1.5mm X, Y, Z 각 방향 2 시간					
내충격		500 % (50G) X, Y, Z 각 방향 3 회					
취득인증		CE : EN 60947-1 / 60947-5-2					

K 포토센서

L 근접센서

M 카운터 타이머

N 부저

O 시그널폰

P 타워 라이트

Q 사각 표시등

R 터치 스위치

S 액면 제거기

T 온도 조절기

근접센서

DC 2 선식 각주 코드인출형 고주파 발진 근접센서

정격 및 성능

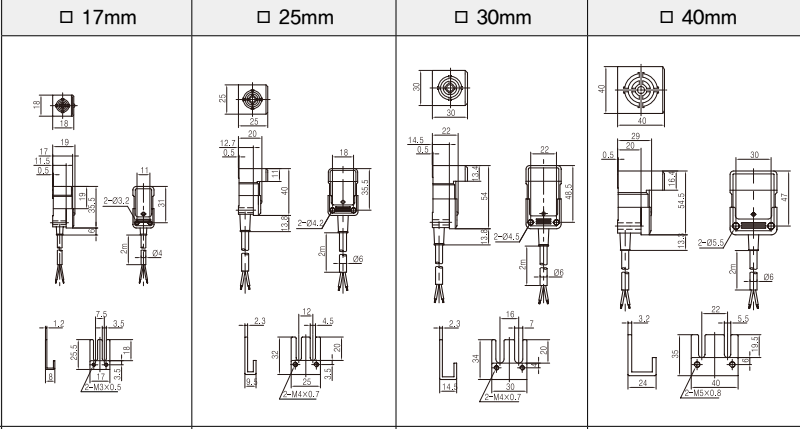
		□ 17mm	□ 25mm	□ 30mm	□ 40mm
					
극성	NO	IPX-2D17-05A1S	IPX-2D25-05A1S	IPX-2D30-10A1S	IPX-2D40-20A1S
	NC	IPX-2D17-05A2S	IPX-2D25-05A2S	IPX-2D30-10A2S	IPX-2D40-20A2S
무극성	NO	IPX-2D17-05A1SF	IPX-2D25-05A1SF	IPX-2D30-10A1SF	IPX-2D40-20A1SF
	NC	IPX-2D17-05A2SF	IPX-2D25-05A2SF	IPX-2D30-10A2SF	IPX-2D40-20A2SF
정격동작거리		5.0 mm ± 10%	5.0 mm ± 10%	10.0 mm ± 10%	20.0 mm ± 10%
설정거리		0~4.0 mm	0~4.0 mm	0~8.0 mm	0~16.0 mm
응답주파수		500 Hz	350 Hz	250 Hz	100 Hz
정격동작전압		24VDC			
전원전압		15~30VDC			
제한출력전류		ON 시 : 3~100 mA			
누설전류		OFF 시 : 0.7 mA 이하			
검출물체		자성체 및 비자성체 금속			
응차거리		검출거리의 10% 이하			
동작표시등		적색 LED			
서지보호회로		있음			
과전류보호회로		있음			
사용주위온도		-25℃ ~ + 70℃			
보존주위온도		-30℃ ~ + 80℃			
사용주위습도		35~95%RH			
보호구조		IP67			
접속		배선			
배선길이		2m			
재질		PBT			
절연저항		100MΩ 이상 (500VDC 절연 저항계)			
내전압		1,500VAC, 50/60 Hz 1 분간			
내진동		10~55 Hz (주기 1 분간) 복진폭 1.5mm X, Y, Z 각 방향 2 시간			
내충격		500 % (50G) X, Y, Z 각 방향 3 회			
취득인증		CE : EN 60947-1 / 60947-5-2			

PROXIMITY SENSOR

동작 특성 및 배선 결선도

DC 3 선식

제어출력형태	동작특성	배선결선도
NPN 전압출력형 NO	검출물체 유무 동작 부하(갈-흑) 출력전압(흑-청) 동작표시(LED) ON/OFF	
NPN 전압출력형 NC	검출물체 유무 동작 부하(갈-흑) 출력전압(흑-청) 동작표시(LED) ON/OFF	
PNP 전압출력형 NO	검출물체 유무 동작 부하(갈-흑) 출력전압(흑-청) 동작표시(LED) ON/OFF	
PNP 전압출력형 NC	검출물체 유무 동작 부하(갈-흑) 출력전압(흑-청) 동작표시(LED) ON/OFF	

AC 2 선식

제어출력형태	동작특성	배선결선도
NO	검출물체 유무 동작 부하 동작 표시(LED) ON/OFF	
NC	검출물체 유무 동작 부하 동작 표시(LED) ON/OFF	

K 포토센서

L 근접센서

M 카운터 타이머

N 부저

O 시그널폰

P 타워 라이트

Q 사각 표시등

R 터치 스위치

S 액면 제어기

T 온도 조절기

근접센서

동작 특성 및 배선 결선도

DC 2 선식

제어출력형태	동작특성	배선결선도										
NO	<table border="0"> <tr> <td>검출물체 유</td> <td></td> </tr> <tr> <td>부 하 동작</td> <td></td> </tr> <tr> <td>복귀</td> <td></td> </tr> <tr> <td>동작표시 (LED) ON</td> <td></td> </tr> <tr> <td>OFF</td> <td></td> </tr> </table>	검출물체 유		부 하 동작		복귀		동작표시 (LED) ON		OFF		<p>극성타입</p>
검출물체 유												
부 하 동작												
복귀												
동작표시 (LED) ON												
OFF												
NC	<table border="0"> <tr> <td>검출물체 유</td> <td></td> </tr> <tr> <td>부 하 동작</td> <td></td> </tr> <tr> <td>복귀</td> <td></td> </tr> <tr> <td>동작표시 (LED) ON</td> <td></td> </tr> <tr> <td>OFF</td> <td></td> </tr> </table>	검출물체 유		부 하 동작		복귀		동작표시 (LED) ON		OFF		<p>무극성타입</p>
검출물체 유												
부 하 동작												
복귀												
동작표시 (LED) ON												
OFF												

검출물체의 재질에 따른 검출거리

재질	검출거리
철	100%
스테인레스	약 60%
황동	약 40%
알루미늄	약 30%
동	약 28%

전기적 / 기구적 특성

경계절연전압 (U _i)	250VAC
절 연 전 압	50 M Ω 이상 (500VDC) 충전부와 함체간
내전압	1,000VAC 50/60 Hz, 충전부와 함체사이 1 분간
내진동	10~55 Hz 복진폭 1.5mm X,Y,Z 3 축 각방향 2 시간
내충격	약 50G(500%) X,Y,Z 3 축 각방향

전원연결도

DC 3 선식 (NPN)	DC 3 선식 (PNP)	DC 2 선식 (NPN)		AC 2 선식

※ DC 2 선식 괄호안의 (흑) 배선은 3 선식용 커넥터를 사용할 경우 커넥터의 흑색 배선과 연결됨을 의미합니다.

설치시 주의사항

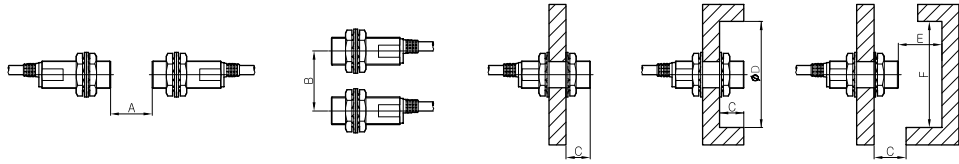

※ 상호간섭 및 주위금속의 영향 : 아래의 표에 표시된 수치이상으로 취부하여야 오동작을 일으키지 않습니다.

모델명	FX-A12-02 □□□□	FX-A12-05 □□□□	FX-A18-05 □□□□	FX-A18-08 □□□□	FX-A30-10 □□□□	FX-A30-15 □□□□
항목	FX-D12-02 □□□□ FX-2D12-02 □□□□	FX-D12-05 □□□□ FX-2D12-05 □□□□	FX-D18-05 □□□□ FX-2D18-05 □□□□	FX-D18-08 □□□□ FX-2D18-08 □□□□	FX-D30-10 □□□□ FX-2D30-10 □□□□	FX-D30-15 □□□□ FX-2D30-15 □□□□
A	12	30	30	48	60	90
B	24	36	36	54	60	90
C	0	11	0	14	0	18
D	12	36	18	54	30	90
E	6	15	15	24	30	45
F	18	36	27	54	45	90

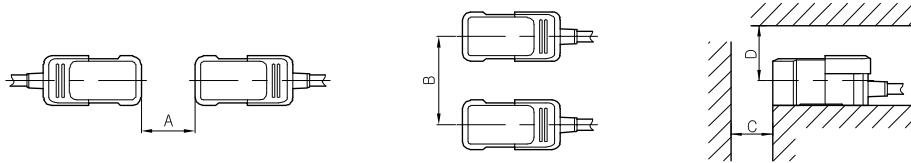

모델명	IPX-D17-05 □□□□	IPX-D25-05 □□□□	IPX-D30-10 □□□□	IPX-D40-20 □□□□
항목	IPX-D17-05 □□□□ IPX-2D17-05 □□□□	IPX-A25-05 □□□□ IPX-2D25-05 □□□□	IPX-A30-10 □□□□ IPX-2D30-10 □□□□	IPX-A40-20 □□□□ IPX-2D40-20 □□□□
A	30	30	60	120
B	36	50	60	80
C	15	15	30	60
D	24	25	30	45

K 포토센서

L 근접센서

M 카운터 타이머

N 부저

O 시그널폰

P 타워 라이트

Q 시각 표시등

R 터치 스위치

S 액면 제어기

T 온도 조절기

근접센서

IPW 중계케이블

IPW-D 6 SW-1

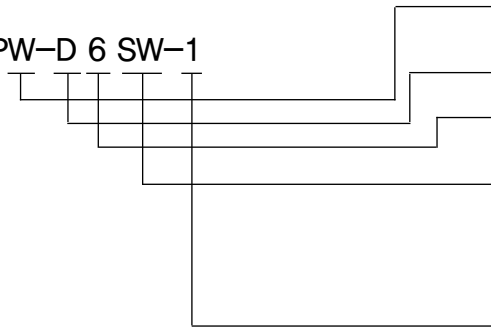

형명식별법

분류	기호	기호의 내용
배선	W	배선중계형 (wire)
전압	A	AC 전원용
	D	DC 전원용
외경	6	∅ 6mm
외형	SW	소켓 인출형
	PW	플러그 인출형
	SP	소켓 - 플러그형
커넥터형태	1	I 형
	2	L 형
	3	I 형 - I 형
	4	I 형 - L 형
	5	L 형 - I 형
	6	L 형 - L 형

케이블 외형 구별 및 치수

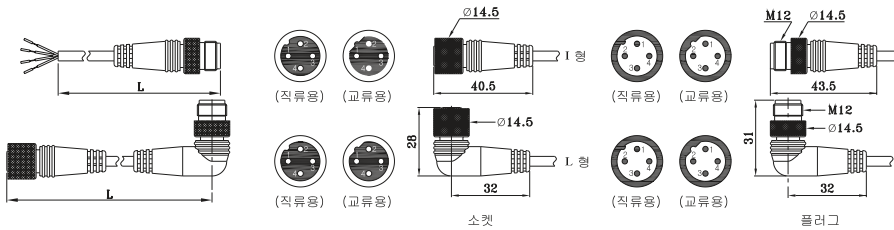

직류용 (DC)		교류용 (AC)	
D6SW-1		A6SW-1	
D6SW-2		A6SW-2	
D6SP-3		A6SP-3	
D6SP-4		A6SP-4	
D6SP-5		A6SP-5	
D6SP-6		A6SP-6	
D6PW-1		A6PW-1	
D6PW-2		A6PW-2	

배선연결도

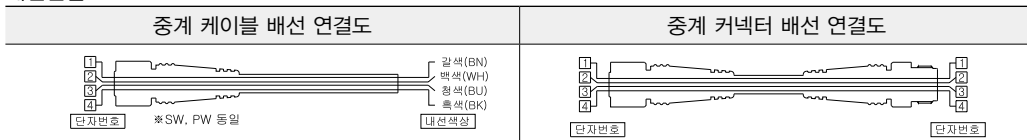

PROXIMITY SENSOR

CPX 시리즈 (정전용량형)

특징

- 금속, 비금속, 유리, 목재, 물, 기름 등의 모든 유전체를 검출
- 유전율의 변화를 이용하여 레벨 및 위치검출에 용이
- 보호회로 내장으로 신뢰성 향상
- 보호구조 IP 67



형명식별법

CPX-D18-08 E1 □

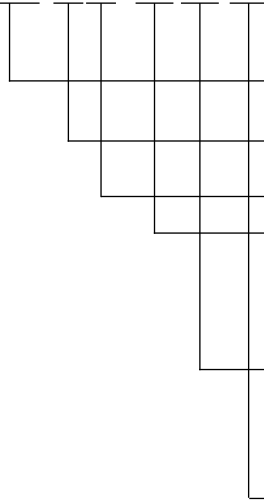

분류	기호	기호의 내용
	CPX	Capacitive Proximity Sensor
전압	C	AC/DC 2 선식 (Free Voltage)
	D	DC3 선식
외경	숫자	함체의 지름
검출거리	숫자	정격동작거리
제어출력방식	E1	NPN NO 전압출력
	E2	NPN NC 전압출력
	E3	PNP NO 전압출력
	E4	PNP NC 전압출력
	A1	Normal Open
	A2	Normal Close
실드 유무	N	비실드형

동작 특성 및 배선 결선도

AC/DC 2 선식

제어출력형태	동작특성	배선결선도
Normal Open	검출물체 유무	
	동작표시 (LED) ON/OFF	
	부하 동작/복귀	
Normal Close	검출물체 유무	
	동작표시 (LED) ON/OFF	
	부하 동작/복귀	

K 포토센서

L 근접센서

M 카운터 타이머

N 부저

O 시그널폰

P 타워 라이트

Q 시각 표시등

R 터치 스위치

S 액면 제어기

T 온도 조절기

근접센서

AC/DC 2 선식 정전용량형 근접센서

정격 및 성능

외 경	Ø18mm	Ø30mm	
Normal Open	CPX-C18-08A1N	CPX-C30-15A1N	
Normal Close	CPX-C18-08A2N	CPX-C30-15A2N	
정격동작거리 (Sn)	8.0 mm	15.0 mm	
설정거리 (Sa)	0~5.6 mm	0~10.5 mm	
표준검출물체	철 50 × 50 × 1 mm (접지된 상태)		
정격동작전압 (Ue)	AC/DC 20~240V		
전원전압 (Us)	AC/DC 18~250V		
제어출력	부하전류 5~200 mA 이하		
잔류전압	AC/DC 7V 이하		
누설전류	AC/DC 2mA 이하		
검출물체	도체 및 유전체		
응차거리	정격 동작거리의 20% 이하		
응답주파수	20 Hz		
동작표시등	Yellow LED		
보호구조	IP67		
배선접속	배선연결형		
절연저항	50MΩ 이상 (500VDC 절연 저항계)		
내전압	총전부와 비총전부 사이 1,500VAC(50/60 Hz) 1 분간		
사용주위온도	- 25℃ ~ +70℃ (결빙이 되지 않는 상태에서)		
온도의 영향	사용주위온도 범위에서 20℃일때 검출거리에 대하여 ± 20% 이하		
보존온도범위	- 30℃ ~ +80℃		
사용주위습도	35~95%RH		
내진동	10~55 Hz (주기 1 분간) 복진폭 1mm X, Y, Z 각 방향 2 시간		
내충격	약 50G(500 %), 3 축 각 방향		
배선길이	2m		
재질	몸 체	Nylon glass	황동
	검출면	Nylon glass	PBT

PROXIMITY SENSOR

DC3 선식 정전용량형 근접센서

정격 및 성능

외 경		Ø18mm	Ø30mm
모 델 명	NPN NO	CPX-D18-08E1N	CPX-D30-15E1N
	NPN NC	CPX-D18-08E2N	CPX-D30-15E2N
	PNP NO	CPX-D18-08E3N	CPX-D30-15E3N
	PNP NC	CPX-D18-08E4N	CPX-D30-15E4N
정격동작거리 (Sn)		8.0 mm	15.0 mm
설정거리 (Sa)		0~5.6 mm	0~10.5 mm
표준검출물체		철 50 × 50 × 1 mm (접지된 상태)	
정격동작전압 (Ue)		12~24VDC	
전원전압 (Us)		10~30VDC	
출 력 형 식		NPN 또는 PNP 전압출력	
제어출력전류		200 mA 이하	
소비전류		15 mA 이하	
검출물체		도체 및 유전체	
응차거리		정격 동작거리의 20% 이하	
응답주파수		100 Hz	
동작표시등		Yellow LED	
보호회로		전원 역접속 보호회로, 서지 보호회로, 출력 단락 보호회로	
보호구조		IP67	
배선접속		배선연결형	
절연저항		50MΩ 이상 (500VDC 절연 저항계)	
내전압		충전부와 비충전부 사이 1,500VAC(50/60 Hz) 1 분간	
사용주위온도		- 25℃ ~ +70℃ (결빙이 되지 않는 상태에서)	
온도의 영향		사용주위온도 범위에서 20℃일때 검출거리에 대하여 ± 20% 이하	
보존온도범위		- 30℃ ~ +80℃	
사용주위습도		35~95%RH	
내진동		10~55 Hz (주기 1 분간) 복진폭 1mm X, Y, Z 각 방향 2 시간	
내충격		약 50G(500 ٪), 3 축 각 방향	
배선길이		2m	
재질	몸 체	Nylon glass	황동
	검출면	Nylon glass	PBT

K 포토센서

L 근접센서

M 카운터 타이머

N 부저

O 시그널폰

P 타워 라이트

Q 사각 표시등

R 터치 스위치

S 액면 제어기

T 온도 조절기

근접센서

동작 특성 및 배선 결선도

DC 3 선식

제어출력형태	동작특성	배선결선도
NPN 전압출력형 NO	검출물체 유무 동작(갈색) / 복귀(흑색) 출력전압(흑·청) 동작표시(LED) ON/OFF	
	검출물체 유무 동작(갈색) / 복귀(흑색) 출력전압(흑·청) 동작표시(LED) ON/OFF	
NPN 전압출력형 NC	검출물체 유무 동작(갈색) / 복귀(흑색) 출력전압(흑·청) 동작표시(LED) ON/OFF	
	검출물체 유무 동작(갈색) / 복귀(흑색) 출력전압(흑·청) 동작표시(LED) ON/OFF	
PNP 전압출력형 NO	검출물체 유무 동작(갈색) / 복귀(흑색) 출력전압(흑·청) 동작표시(LED) ON/OFF	
	검출물체 유무 동작(갈색) / 복귀(흑색) 출력전압(흑·청) 동작표시(LED) ON/OFF	
PNP 전압출력형 NC	검출물체 유무 동작(갈색) / 복귀(흑색) 출력전압(흑·청) 동작표시(LED) ON/OFF	
	검출물체 유무 동작(갈색) / 복귀(흑색) 출력전압(흑·청) 동작표시(LED) ON/OFF	

검출거리설정

- 1) 제품을 설치한 상태에서 검출하고자 하는 물체를 설정 거리 (Sa) 에 위치해 주십시오.
 설정 거리 (Sa) 는 그림 (a) 와 같이 정격동작거리 (Sn) 의 70% 이내로 설정해 주십시오.
- 2) 동작표시등 점등 상태에 따라 다음과 같이 감도 조정 볼륨을 조정해 주십시오.
 (NO 출력 방식 기준이며, NC 출력 방식은 점등 상태를 반대로 적용하여 조정해 주십시오.)

- 소등되었을 때 : 감도 조정 볼륨을 우측으로 회전시켜 점등할 때까지 회전시키고, 점등하면 감도 조정을 완료합니다.
- 점등되었을 때 : 감도 조정 볼륨을 좌측으로 회전시켜 동작표시등을 소등시키고, 동작표시등이 점등 될 때까지 우측으로 다시 회전시켜 점등하면 감도 조정을 완료합니다.

※ 감도 조정 시 주의사항

- 1) 감도 조정 시에는 손 등을 센서 본체에 가까이 대지 마십시오.
- 2) 수평 이동하는 검출 물체는 그림 (b) 와 같이 설정 거리 (Sa) 의 70% 이내에서 동작하도록 설정하여 주십시오.
- 3) 감도 조정 볼륨을 시계 방향으로 회전시 검출 거리는 증가합니다.
- 4) 검출 거리는 검출체의 모양, 크기, 재질에 따라 변할 수 있습니다.
- 5) 감도 조정 볼륨은 돌림이 지나쳐도 파손될 염려는 없습니다.

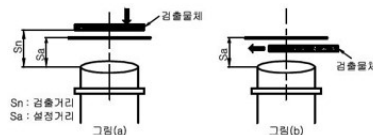

PROXIMITY SENSOR

주위물체 및 상호간섭의 영향

※ 근접센서 주위에 감지 가능한 물체가 있을 경우 성능에 영향이 있을 수 있으므로 아래에 표기된 치수 이상의 거리를 두고 취부하여 주십시오.

항목	형명	CPX- □ 18	CPX- □ 30
l		10	20
∅d		54	90
m		24	45
n		54	90

※ 2 개 이상의 근접센서를 대향 또는 병렬 취부할 경우 상호간섭에 의하여 오동작을 일으킬수 있으므로 아래에 표기된 치수 이상의 거리를 두고 취하여 주십시오.

항목	형명	CPX- □ 18	CPX- □ 30
A(병렬취부)		54	90
B(대향취부)		48	90

주위물체 취부그림

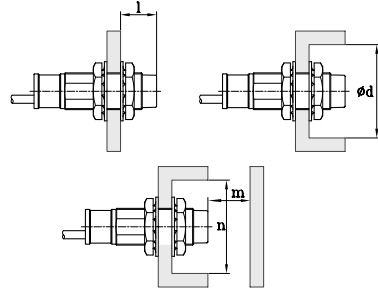

상호간 취부그림

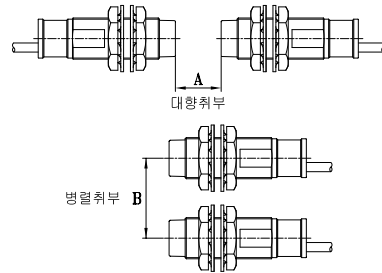

접지에 따른 거리 변화

접지상태	본체	접지	비접지	접지	비접지
	검출물체	접지	접지	비접지	비접지
동작거리 (mm)	∅18mm	10	8	4	4
	∅30mm	18	15	6	6

접지그림

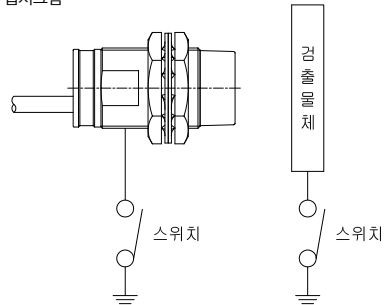

외형치수도

CPX- □ 18

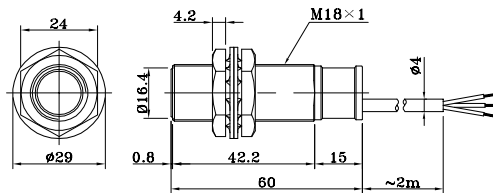

CPX- □ 30

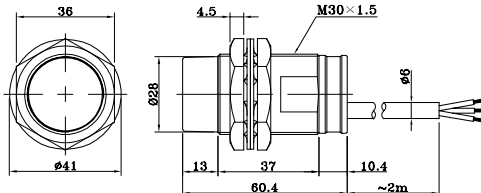

K 포토센서

L 근접센서

M 카운터 타이머

N 부저

O 시그널폰

P 타워 라이트

Q 사각 표시등

R 터치 스위치

S 액면 제어기

T 온도 조절기

레벨센서

KLS 시리즈 (액면 레벨센서)

특징

- 정전 용량 방식 (파이프, 액체의 색의 영향이 없음)
- 바이패스관 설치 타입
- Ø12~26mm 의 폭넓은 파이프 지름에 대응
- 앰프 내장형
- 타이머 내장
- CE 승인제품



형명식별법

KLS- □ □

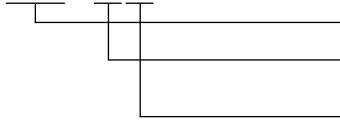

분류	기호	기호의 내용
제품명	KLS	KOINO 액면 레벨센서
시간사양	3	0~3sec
출력방식	A	NPN NO
	B	NPN NC

제품종류

검출 방식	형식	적용 파이프	시간사양	제어출력	동작모드
정전용량방식	KLS-3A	Ø12~26	0~3 sec	NPN open Collector	NO
	KLS-3B				NC

정격 및 성능

구분		KLS-3A	KLS-3B
적용 파이프	재질	비금속	
	외경	Ø12 ~ 26	
	두께	1.5mm 이하	
검출 가능 물체 주 ¹		액체	
반복 거리 정밀도		± 0.3mm 이하	
응차		0.3 ~ 3mm 이하 (파이프 사이즈, 용액에 따라 변동)	
정격 전압		12 ~ 24VDC ± 10%, 리플 (p-p) 10% 이하	
소비 전류		15 mA 이하	
제어 출력		NPN open Collector 방식, 부하전원전압 30V 이하, 부하전류 200 mA 이하	
동작 모드		NO	NC
시간 사양		0 ~ 3 sec 단회전 볼륨	
검출 액면 위치 주 ²		액면 레벨 설정 위치 마크	
감도 조정		14T 멀티턴 볼륨	
표시 등		전원표시등 : RED, 동작표시등 : YELLOW	
전압의 영향		정격 전원전압의 ± 10%의 범위 내에서 정격 전원 전압 시의 검출 레벨의 ± 0.5mm 이하	
사용 주위 온도		사용시 : 0 ~ +55°C, 보존시 : -10 ~ +65°C (단, 결빙 및 결로 하지 않을 것)	
사용 주위 습도		사용시, 보존시 : 각 25~85%RH (단, 결로 하지 않을 것)	
온도의 영향 주 ³		0 ~ +55°C의 온도 범위 내에서 +25°C (상온) 시의 검출 레벨의 ± 4mm	
보호 구조		IEC 규격 IP 67	
취득인증		CE : EN55011, EN61326-1, EN61000-3-2, EN61000-3-3	

정격 및 성능

구분	KLS-3A	KLS-3B
접속 방식	코드 인출 타입 (표준 코드 길이 2m)	
절연 저항	50MΩ 이상 (DC500V 절연저항계)	
내전압	500VAC(50~60 Hz) 1분간	
내진동	10 ~ 50 Hz 복진폭 1.5mm, 3축 각 방향 2시간	
내충격	약 50G(500%), 3축 각 방향	
재질	케이스, 커버 : Nylon Glass 15%, 코드 클램프 : Silicon	
중량	약 70g	
부속품	결속 밴드 2 개, 미끄럼 방지 튜브 2 개, 취급 설명서	

주 1) 액체 : 이하의 경우에는 안정 검출이 불가능한 경우가 있으므로, 설치된 장치에서 검출성을 확인한 후 사용해 주십시오.

- 액체의 비유전율이나 도전율이 낮은 경우, 본 기기는 정전 용량방식이므로 액면의 검출이 불가능한 경우가 있습니다.
- 액체 용량이 소량 또는 파이프 사이즈가 좁은 지름, 두께 등에 의해 액체의 레벨 변화에 대한 용량 변화가 작은 경우
- 파이프 내벽에 고점도 액체막이나 다량의 기포 잔류, 또는 파이프 내외벽에 오염 부착, 퇴적 등이 있는 경우

주 2) 액면 레벨 설정 위치 마크 : 감도 조정 설명 부분을 참고하여 주십시오.

주 3) 온도의 영향 : 검출 액면 레벨의 온도 영향 특성 데이터를 참고하여 주십시오.

동작특성

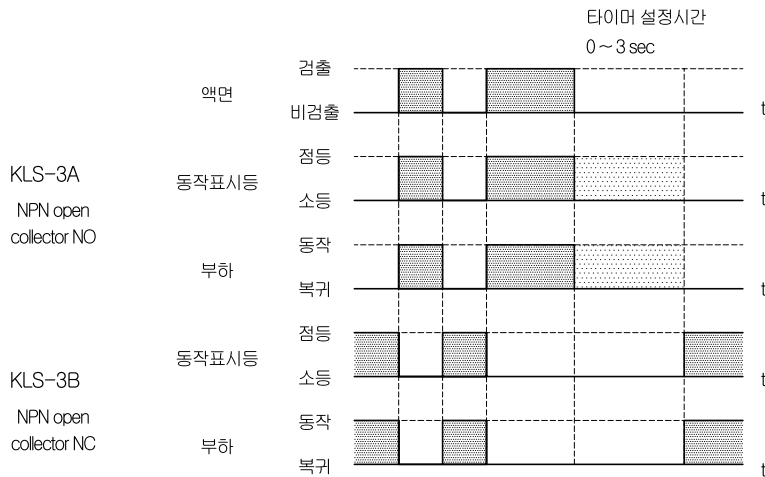

회로연결도

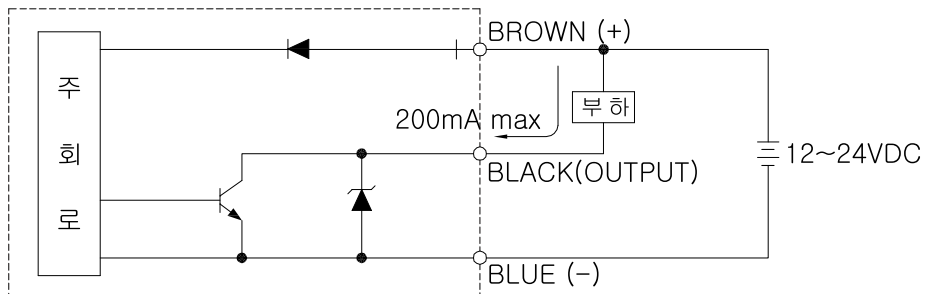

K 포토센서

L 근접센서

M 카운터 타이머

N 부저

O 시그널폰

P 타워 라이트

Q 시각 표시등

R 터치 스위치

S 액면 제어기

T 온도 조절기

레벨센서

주위 물체 및 상호 간섭의 영향

* 주위 물체의 영향 : 주위 물체가 금속 등의 도체인 경우, 성능의 영향을 받는 경우가 있으므로, 아래 표기된 치수 이상의 거리를 두고 취부하여 주십시오.

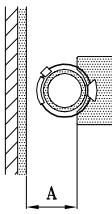
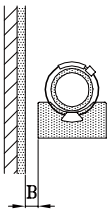
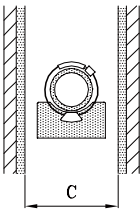
			A	25mm
Face - to - face	On one Side	on Both Sides	B	0mm
			C	40mm

* 상호 간섭 : 직렬, 병렬, 마주 보게 설치된 경우에는 반드시 표기된 치수이상 떨어져서 취부하여 주십시오.

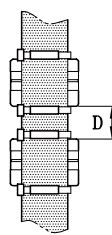
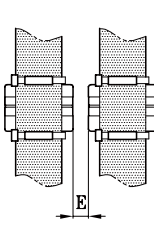
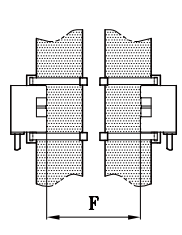
			D	10mm
직렬 설치	병렬 설치	마주보는 설치	E	10mm
			F	30mm

설치방법 및 설정방법

■ 설치방법

- 부속된 결속 밴드 2 개와 미끄럼 방지 튜브 2 개로 아래 그림과 같이 파이프에 확실히 밀착시켜 설치해 주십시오.
- 센서 검출면이 파이프의 중심선을 따라 전체가 밀착하도록 설치해 주십시오.

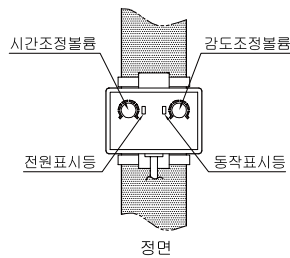
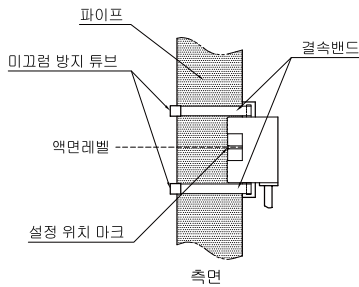

■ 타이머 조정

* 액면 레벨 검출 후 비검출 되는 순간부터 설정된 시간 만큼 출력을 유지시킵니다.



TIME

시간 조정 볼륨을 좌, 우로 회전시켜 출력지연시간을 설정합니다. (0 ~ 3 sec)
* 초기값은 0 초 상태로 출고 됩니다.

■ 감도 조정

* 설정하고 싶은 액면 레벨에 센서의 설정 위치 마크에 맞춰 설치해 주십시오.



MIN MAX
SENSE

감도 조정 볼륨을 좌측으로 회전시켜 비검출 상태로 만들고, 우측으로 회전시켜 출력표시 등이 검출 될 때까지 회전시킵니다.
검출 상태가 되면 감도 조정을 완료합니다.

■ 참고사항

- 감도 조정시에는 손 등을 센서 본체에 가까이 대지 마십시오. 또한 코드는 완전히 고정해 주십시오.
- 상한, 하한 등 여러 개를 나열하여 사용하는 경우에는 하한의 센서부터 순서대로 조정해 주십시오.

외형치수도

KLS-3A, KLS-3B

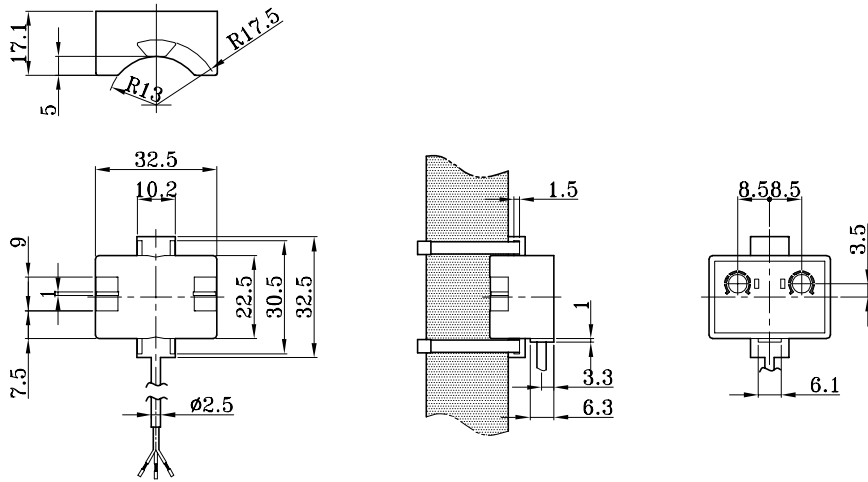

주의사항

- 반드시 정격에 맞게 사용하여 주십시오.
- 오배선시 제품 파손의 원인이 될 수 있으므로 주의하여 주십시오.
- 오동작의 원인이 될 수 있는 정전기, 노이즈가 많은 곳의 사용은 피하여 주십시오.
- 본 센서는 내수 구조이지만 정전 용량형이므로 직접 액체 (물이나 절삭유 등) 가 닿는 환경에서는 사용을 피해 주십시오.
- 검출 대상 액체의 비유전율이 낮은 경우에는 전원투입시부터 안정될 때까지 약 30 분 동안 검출레벨이 ± 2 mm 정도 변화하는 경우가 있으므로 주의해 주십시오.

K 포토센서

L 근접센서

M 카운터 타이머

N 부저

O 시그널폰

P 타워 라이트

Q 사각 표시등

R 터치 스위치

S 액면 제어기

T 온도 조절기

근접센서 참고설명

근접센서 용어설명

항목	용어설명	
검출거리		<ul style="list-style-type: none"> ■ 검출물체를 이동했을 때 검출면에서 측정한 동작되는 거리를 말합니다. ■ 근접센서의 검출거리는 표준검출물체를 사용했을 때 검출거리 입니다.
응차거리		<ul style="list-style-type: none"> ■ 동작했을 때 거리와 복귀했을 때 거리의 차를 말합니다. ■ 근접센서의 응차거리는 표준검출물체를 사용했을 때 응차거리 입니다.
설정거리		<ul style="list-style-type: none"> ■ 온도, 전압의 영향을 포함하여 오동작없이 사용할 수 있는 검출면과 검출물체 통과위치까지 거리입니다. ■ 근접센서의 설정거리는 표준검출물체를 사용했을 때 설정거리 입니다.
응답시간		<ul style="list-style-type: none"> ■ t1: 검출물체가 동작영역내에 들어갔을 때 근접센서가 ON 되는 시간 ■ t2: 검출물체가 동작영역을 벗어났을 때 근접센서가 OFF 되는 시간
응답주파수		<ul style="list-style-type: none"> ■ 근접센서가 1 초 동안에 이동하는 검출물체를 감지할 수 있는 횟수입니다.
실드	<ul style="list-style-type: none"> ■ 자속이 전방에 집중하는 형으로 검출코일 측면이 금속으로 덮혀있는 형태 ■ 취부시 금속안에 매립이 가능합니다. 	
비실드	<ul style="list-style-type: none"> ■ 자속이 넓게 발생하는 형으로 검출코일 측면이 금속으로 덮혀있지 않은 형태 ■ 취부시 주위 금속의 영향을 받기 쉬우므로 주의가 필요합니다. 	

PROXIMITY SENSOR

검출거리의 표시방법

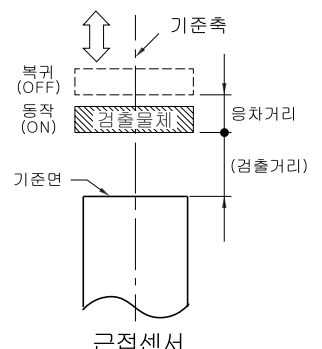
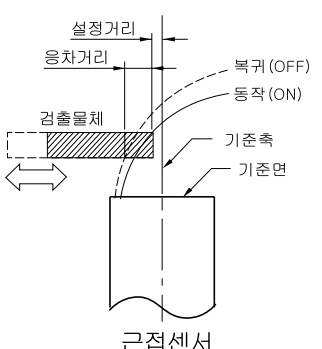
수직검출 거리	수평검출 거리
 <p>■ 검출물체를 검출면과 수직으로 근접시 기준면과 검출물체와의 거리를 말합니다.</p>	 <p>■ 검출물체를 기준면으로 평행이동 시 기준축과 검출물체와의 거리를 말합니다.</p>

검출물체 크기와 검출거리

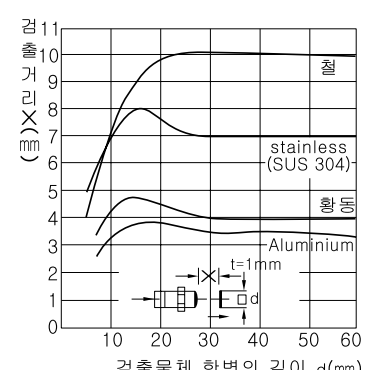
설명 및 특성	
 <p>검출물체 두께 $t=1\text{mm}$</p>	<ul style="list-style-type: none"> ■ 검출물체의 두께 ($t=1\text{mm}$)를 일정하게하고 한변의 길이를 변화 시키면서 검출거리를 측정 한 것입니다. ■ 검출물체가 표준검출 물체보다 커지면 검출거리는 일정합니다.

검출물체 두께와 검출거리

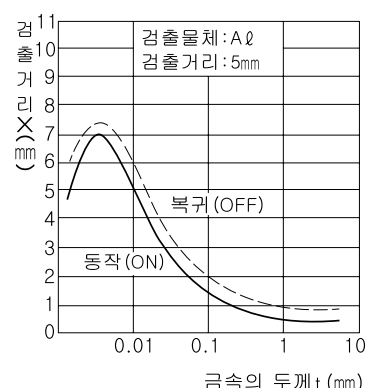
설명 및 특성	
 <p>검출물체: A2 검출거리: 5mm</p>	<ul style="list-style-type: none"> ■ 검출물체가 비자성체 금속일 경우에는 두께 $t=0.01\text{mm}$ 정도일 때 자성체 금속의 검출거리와 비슷합니다. ■ 자성체 금속의 두께 $t=1\text{mm}$ 이상일 때 검출거리는 거의 일정합니다.

- K 포토센서
- L 근접센서
- M 카운터 타이머
- N 부저
- O 시그널폰
- P 타워 라이트
- Q 사각 표시등
- R 터치 스위치
- S 액면 제어기
- T 온도 조절기

근접센서 참고설명

근접외함토크 설치시 조임강도

■ 헤드 끝에서의 거리에 따라 허용 강도가 달라집니다.
그림의 A 부와 B 부에서 의 조임 허용 강도를 하기 표에 나타냅니다.
(A 부는 헤드 끝에서 하기 표의 치수까지의 범위입니다. B 부는 그림과 같이 헤드측의 너트도 포함합니다. 따라서 이 너트 끝이 조금이라도 A 부에 들어갈 경우에는 A 부의 강도를 적용 하여 주십시오.)

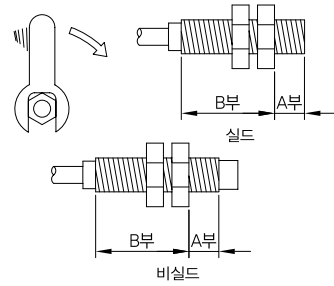

■ 하기 표의 조임 허용 강도는 와셔를 사용한 경우의 값을 나타냅니다.

타입		A 부		B 부
		치수 (mm)	강도 (토크)	강도 (토크)
M8	실드	9	90Kgf · Cm	120Kgf · Cm
	비실드	3		
M12	실드	10	65Kgf · Cm	120Kgf · Cm
	비실드	3		
M18	실드	10	150Kgf · Cm	150Kgf · Cm
	비실드	3		
M30	실드	22	500Kgf · Cm	800Kgf · Cm
	비실드	9		

근접센서 사용시 주의사항

구분	주의사항	
동작 조건		<ul style="list-style-type: none"> 검출물체와 근접센서와의 관계를 확인 후 사용하십시오. ■ 이동방향 : 검출물체의 통과간격 및 속도, 진동의 유무 ■ 검출물체 : 자성체, 비자성체, 크기, 형상, 도금의 유무 ■ 검출거리 : 통과위치의 불규칙, 용차거리 ■ 검출부형상 : 원주, 각주 ■ 주위금속영향 : 주위금속의 재질
전기적 조건		<ul style="list-style-type: none"> ■ DC(직류), AC(교류) 전원을 확인 후 사용하십시오. ■ AC(교류) 전원용 근접센서에 전원을 직접 연결할 경우에는 근접센서가 파손되므로 반드시 부하를 연결하여 사용하여 주십시오. ■ 제어출력(DC 형 : NPN NO, NC, PNP NO, NC, AC 형 : NO, NC)을 확인 후 사용하십시오.
환경 조건		<ul style="list-style-type: none"> ■ 근접센서는 다른 검출용 센서보다 환경특성이 양호합니다. ■ 규정된 온도, 습도의 범위내에서 사용하십시오. ■ 금속분진등이 검출면에 부착되는 일이 없도록 주의하여 주십시오. ■ 검출면에 특수한 화학약품이나 충격이 가해지지 않도록 주의하여 주십시오.
취부 조건		<ul style="list-style-type: none"> ■ 근접센서는 기계장치로부터 보수점검이 용이합니다. ■ 근접센서는 근접센서 상호간 간섭과 주위금속의 영향을 받으므로 주의하여 취부하여 주십시오. ■ 직류자계가 급격히 변화하는 장소에서는 오동작이 발생할 가능성이 있으므로 주의하여 주십시오. ■ 직류 전자석을 ON, OFF 하는 장소에서는 사용을 피해 주십시오.

PROXIMITY SENSOR

검출물체 크기와 검출거리

수직검출 거리



$$\bullet R \leq \frac{V_s}{I_o - I} \text{ (K}\Omega\text{)} \quad P > \frac{V_s^2}{R} \text{ (mW)}$$

P : 부리더 저항의 W

I : 부하전류(mA)

I_o : 10mA

■ 부하동작전류가 10 mA이하일 때 부리더저항을 병렬 접속하여 근접센서에 전류가 10 mA이상되어 잔류 전압이 부하의 복귀전압 이하가 되도록 하여 주십시오.

■ 부리더 저항 AC110V 일 때 20 kΩ (3W) 이상 AC220V 일 때 39 kΩ (5W) 이상

■ 저항 발열에 문제가 될 경우에는 표기된 용량 (W) 이상의것을 사용하여 주십시오.

DC (직류) 형 근접센서 연결방법

NPN 직렬 (AND)

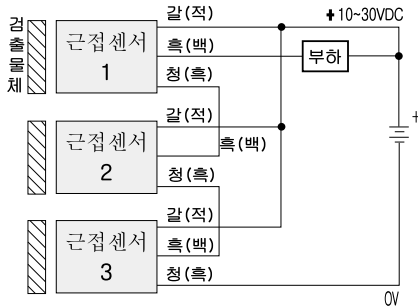

PNP 직렬 (AND)

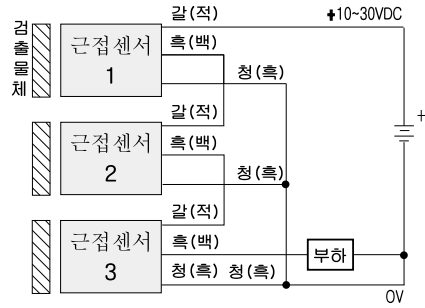

- 직류개폐형 근접센서를 직렬 (AND) 연결하였을 경우 검출물체가 근접센서 전 수량에 근접되어야만 부하가 동작 (ON) 됩니다.
- 근접센서를 3 개 이상 직렬 연결 시, 내부 임피던스 (Z_o) 증가로 인해 오동작이 발생할 수 있으므로 직렬 연결을 권장하지 않습니다.
- NPN, PNP 형을 혼용하여 사용할 수 없습니다.

NPN 병렬 (OR)

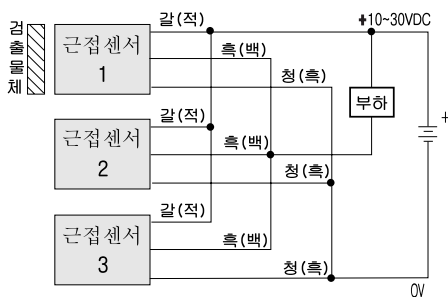

PNP 병렬 (OR)

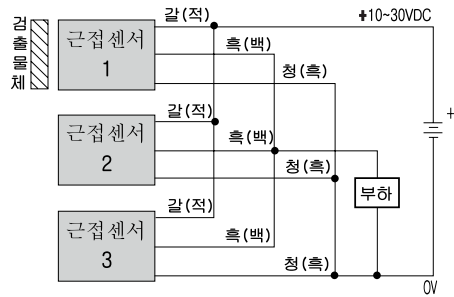

- 직류개폐형 근접센서를 병렬 (AND) 연결하면 1 개의 검출물체가 근접센서에 근접하여도 부하가 동작 (ON) 됩니다.
- 병렬 (OR) 연결시 근접센서의 수는 접속된 근접센서의 누설전류의 합이 부하에 영향을 미치지 않는 범위까지 연결이 가능합니다.
- NPN, PNP 형을 혼용하여 사용할 수 없습니다.

K 포토센서

L 근접센서

M 카운터 타이머

N 부저

O 시그널폰

P 타워 라이트

Q 사각 표시등

R 터치 스위치

S 액면 제거기

T 온도 조절기

근접센서 참고설명

DC (교류) 형 근접센서 연결방법

직렬 (AND)

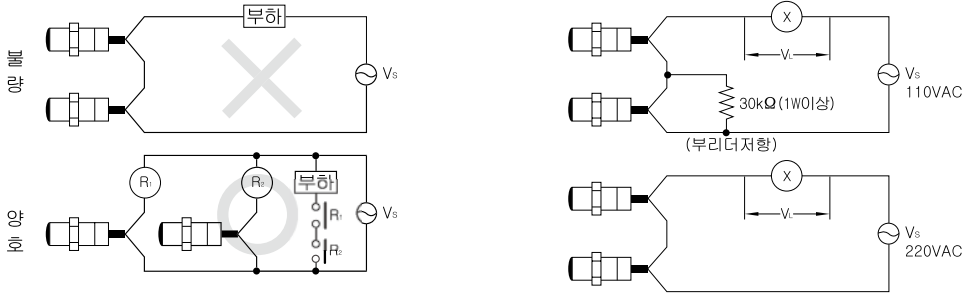

- 교류형 근접센서는 직렬(AND) 연결은 할 수 있으나 릴레이 접점을 사용하여 직렬(AND) 회로를 구성하여 사용할 수 있습니다.
- 전원전압 AC110V 인 경우에는 부리더저항을 연결하여야만 AND 동작을 정확히 합니다.
- AC220V 인 경우에는 부리더 저항은 불필요합니다.

병렬 (OR)



- 교류형 근접센서는 병렬 (OR) 연결은 할 수 없으나 릴레이 접점을 사용하여 병렬 (OR) 회로를 구성하여 사용할 수 있습니다.

AC 전원 연결방법 (2 조 연결시) : 양호

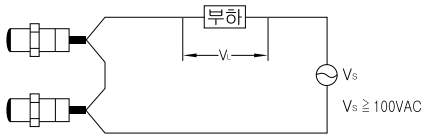

- 근접센서가 ON 되었을 때 $V_L = V_s - 20(V)$ 로 됩니다. 부하전압이 부하동작전압이하가 되면 부하는 동작하지 않습니다.
- VL : 부하전압, Vs : 입력전압
- 2 개이상의 근접센서를 직렬로 연결하여 AND 회로를 구성할 경우에는 근접센서 3 개 이상은 연결하여 사용하지 마십시오.

AC 전원 연결방법 (1 조 연결시) : 불량



- 교류형 근접센서는 AC 전원을 직접 연결할 경우에는 근접센서가 파손되므로 부하를 연결하여 사용하십시오.

PROXIMITY SENSOR

검출물체의 도금상태에 따른 영향

도금의종류 및 두께	재질	철 (%)	황동 (%)	출력 방식
도금하지 않은 상태		100	100	■ 표에 표기된 수치는 도금하지 도금하지 않은 상태를 기준 (100%) 하여 도금상태에 따른 검출거리를 %로 나타낸 수치입니다. ■ 검출물체에 도금이 되어있으면 검출거리가 변화되므로 주의하여 사용하십시오.
Zn 5~15 μ m		90~120	90~105	
Cd 5~15 μ m		100~110	90~105	
Ag 5~15 μ m		60~90	85~100	
Cu 10~20 μ m		70~95	90~105	
Cu 5~15 μ m		-	90~105	
Cu(5~10 μ m) + Ni(10~20 μ m)		70~95	-	
Cu(5~10 μ m) + Ni(10 μ m) + Cr(0.3 μ m)		75~95	-	

용어의 정의

- 개요 : 근접센서란 기계적 접촉없이 동작되는 스위치로서 검출물체가 가까이에 접근하였을 때 검출대상이 되는 물체의 유무를 판단하는 비접촉식 센서를 말하며, 고주파 발진형 근접센서, 정전용량형 근접센서 등이 있다.
- 정격동작거리 (Sn): 정격동작거리는 동작거리를 나타내기 위해 사용되는 정형화된 양이다. 이 값에는 전압, 온도와 같은 외부조건에 기인한 제조상의 허용차 또는 편차는 고려되지 않는다.
- 설정거리 (Sa): 지정된 조건하에서 근접 센서의 정확한 동작이 보장되는 검출면에서부터의 거리
- 정격동작전압 (Ue): 정격동작전류 (Ie) 와 함께 장비의 용도와 관련시험을 규정하기 위해 사용되어지는 값.
- 전원전압 (U8): 정격동작 전압의 허용차를 전부 포함하는 한계값의 범위.

사용상 주의사항

- 근접센서 사용 전 정격 전원 전압을 확인한 후 사용하십시오.
- 검출 물체의 전기적 성질 (도전율, 비유전율), 수분 흡수 상태 및 크기에 따라 검출 거리가 변할 수 있습니다.
- 고주파 전계를 방출하는 장비 등이 인접해 있을 경우 오작동의 원인이 될 수 있습니다.
- 근접센서 출력단에 콘덴서 부하를 연결하여 사용하지 마십시오.
- 근접센서의 감지면에 다른 물체가 직접 충돌하는 충격을 방지하여 주십시오.
- 감지면에 금속 분진 등이 부착되지 않도록 주의하여 주십시오.
- 근접센서 배선 시 주위의 동력선 또는 고압선과는 분리하여 배선하십시오.
- 근접센서 설치 시, 주위에 큰 서지를 유도하는 장치 (모터, 용접기 등) 가 있을 경우 오작동의 원인이 될 수 있습니다.
- 근접센서 내부 회로에는 서지 흡수 회로가 내장되어 있으나, 바리스터 및 서지 업소버 (흡수 소자) 를 서지 발생원에 추가로 사용하여 주십시오.
- 취부 시 주위에 감지 가능한 물체의 영향을 받을 경우 오작동의 원인이 될 수 있으므로 주의하여 사용하십시오.
- 복수의 근접센서를 설치하여 사용할 경우, 상호 간섭으로 인해 오작동이 발생할 수 있으므로 주의하여 주십시오.
- 직사광선이 닿거나 비에 노출되는 옥외 환경에서는 사용을 가급적 피해 주십시오.
- 화학 약품이 분무되는 장소에서는 사용을 가급적 피해 주십시오.
- 검출면에 물, 기름, 약품 또는 서리가 맺힐 경우 이를 검출 물체로 인식하여 오동작의 원인이 될 수 있습니다.
- 레벨 검출 용도로 사용할 경우, 용기 내부 벽면에 이물질이 부착되어 있으면 오동작의 원인이 될 수 있습니다.

K 포토센서

L 근접센서

M 카운터 타이머

N 부저

O 시그널폰

P 타워 라이트

Q 사각 표시등

R 터치 스위치

S 액면 제어기

T 온도 조절기

자석 도어 센서

KMS 시리즈 (자석 도어 센서)

특징

- KMS-1C: 자력에 의해 접점 상이 바뀌는 센서
- 난연 재질 사용
- 별매품 - 브라켓, 터미널 커버
- UL, RoHS 인증



정격 전압	정격 전류
24VDC	3A Resistive (AC220V 겸용)

형명식별법

KMS- □ □

제 품 분 류	KMS	자석 도어 센서
접점 형식	1C	1C(NO, NC) 접점
제 품 구 분	무표시	Set(접점센서 + 자석)
	S	접점 센서
액세서리	M	자석
	KMS-1C-B1	브라켓 (별매품)
	KMS-1C-TC	터미널 커버 (별매품)

* NO(A), NC(B) 전용 제품은 별도 주문품 입니다.

정격 및 성능

구 분	KMS-1C-S 사양
정격전류	3A
정격전압	250VAC, 24VDC
접촉저항	50mΩ 이하 (초기치)
작동간격	센서 / 자석간 거리 10mm 이하
절연저항	100MΩ 이상 (DC500V 절연저항계)
내전압	충전 부 : 1,000VAC 50/60Hz, 1 분간 비충전 부 : 1,500VAC 50/60Hz, 1 분간
사용주위온도	-25℃ ~ 50℃ (단, 결빙이 되지 않는 상태에서)
수명	전기적 : 20 만회 이상 (1,800/h), 기계적 : 100 만회 이상 (1,800/h)

내부접점 회로도

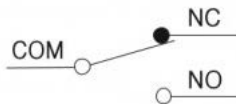

- COM · · · COMMON (공통단자)
- NC(b) · · · NORMALLY CLOSED (상시폐로)
- NO(a) · · · NORMALLY OPENED (상시개로)

센서 동작 예시

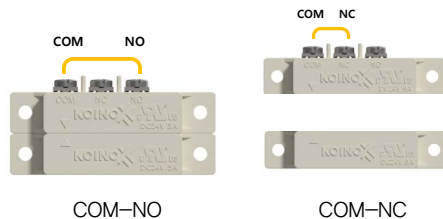

자석 배치 및 사용 방법

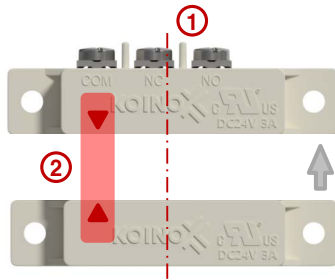

[권장]

센서 / 자석 배치 기준

- ① 센서와 자석의 중심이 맞을 것.
- ② 화살 표의 위치가 맞을 것.

[응용 예시]

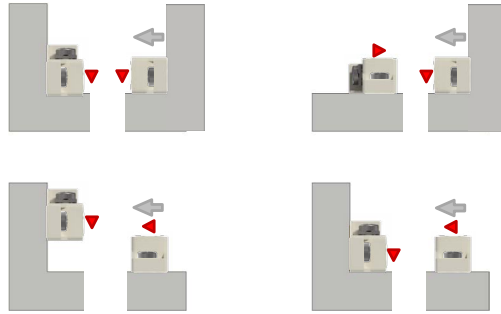

※ 응용된 방법으로 센서를 사용할 경우 권장된 방법보다 가동거리가 다소 줄어들 수 있음.

외형치수도

■ KMS-1C A

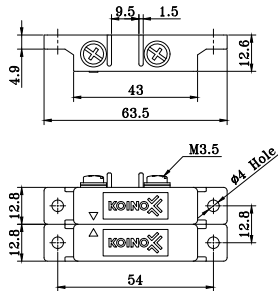

■ KMS-1C B

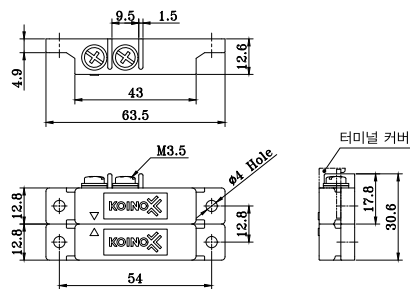

■ KMS-1C

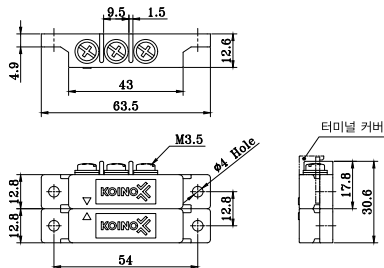

■ KMS-1C-B1(브라켓)

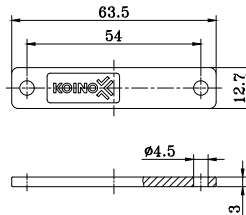

■ KMS-1C-TC(터미널 커버)

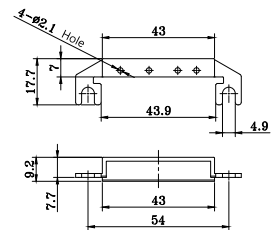

K 포토센서

L 근접센서

M 카운터 타이머

N 부저

O 시그널폰

P 타워 라이트

Q 사각 표시등

R 터치 스위치

S 액면 제어기

T 온도 조절기

Creative Passion
KOINO
www.koino.com